

LES IMMANQUABLES

VALABLE JUSQU'AU 30 SEPTEMBRE 2023

Courants faibles et VDI



Membre de



Découvrez votre catalogue en ligne
et demandez vos devis !

Courant faible pour des flux plus forts.



Vous le savez, la mise en place du courant faible et des réseaux Voix Données Images assurant les moyens de télécommunication pour la téléphonie, la télévision, la vidéo, etc. sont présents partout dans les bâtiments tertiaires mais également chez les particuliers.

Alors, câbles, gaines, commutateurs, prises Ethernet, paraboles, interrupteurs... Assurez le lien pour tout équipement et offrez à vos clients plus de confort, mais aussi plus de performance et d'efficacité énergétique. Sans oublier les économies.

Et à prix SOCODA ! N'oubliez pas, faites-vous livrer directement sur vos chantiers.



F.T.N
Luminox

BAES SATI - ULTRALED 2-45

ULTRALED 2 - BAES Dynamique - pose DUAL mur ou plafond - SATI - 45 lumens - IP43 IK07. NF ENVIRONNEMENT.

Réf. LUM16125

225,87€HT



:hager

PACK ALARME CONNECTÉ DISSUASION - LOGISTRY ALMA

Pack connecté avec sirène extérieure. Compatible avec les services de télésecurité, Mode de liaison : radio TwinBand et autonomie de la batterie : 5 ans.

Réf. RLP002F

1232,00€HT

BEST OF CLIENTS



HIKVISION

KIT POE 4MP AVEC 4 IPC-B140H (2.8 MM) AVEC NVR 8 VOIES HDD 1TO HWK-N4184BH-MH

60Mbps Bit Rate Input Max (jusqu'à 4-ch vidéo IP), 1 interface SATA, H.265+-H.265-H.264+-H.264.

Réf. 301501625

928,60€HT



TIPRO

TESTEUR NUMÉRIQUE DE CÂBLAGE RJ45 VDV526052

Lan Scout Testeur numérique de câblage informatique à paires torsadées (RJ45) avec générateur de tonalité intégré.

Réf. 35400104

89,00€HT



COFFRET GALEO VDI GR2TV - 6RJ45 + 4TV (PASSIF) GALÉO 1R

Coffret : 1x DTI RJ45 avec module RC intégré, 1x Support métallique 10 emplacements, 1x Répartiteur TV RJ45 4 sorties, 2x Cordons RJ45 longueur 300 mm, 6x Connecteurs RJ45 cat.6/Grade 2 TV, 1x Raccord mâle-femelle coude type F, 4x Cordons plats FTP RJ45/RJ45 longueur 300 mm, 1x Bornier de terre.

Ref. HQ301331

66,20€HT



COFFRET GALEO VDI GRADE 3TV - 8RJ45+4TV (ACTIF) - GALEO 1 RANGÉE

Coffret : 1x DTI RJ45 avec module RC intégré, 1x Support métallique 10 emplacements, 1x Amplificateur TNT+SAT, 1x Cordon quadruple RJ45 longueur 400 mm, 8x Connecteurs RJ45 cat.6a/Grade 3 TV, 1x Raccord mâle-femelle coude type F, 4x Cordons plats FTP RJ45/RJ45 longueur 200 mm, 1x Bornier de terre.

Ref. HQ301333

135,90€HT



BOÎTE DE JONCTION ET DÉRIVATION EASY2V EASYCELL®

EASY 2V boîte de jonction et dérivation universelle avec gel silicone et connectique intégrée de 3 x 1,5 à 3 x 2,5 mm² IP68.

Réf. 320436

18,86€HT



SUPRAGEL/250ML/AVEC MÉLANGEUR STATIQUE

Cartouche de gel d'étanchéité bi composant démontable transparent / avec mélangeur statique.

Réf. 364036

35,12€HT



BOÎTE GEL EASY PROTECT 113 (3 PÔLES)

Boîte de jonction BT avec gel silicone Avec bornes de raccordement WAGO COMPACT Type 221 (0,14 f / 0,2 - 4 mm²).

Réf. 407859

6,99€HT



BOÎTE GEL EASY PROTECT 222 (2 X 2 PÔLES)

Boîte de jonction BT avec gel silicone Avec bornes de raccordement WAGO COMPACT Type 221 (0,14 f / 0,2 - 4 mm²).

Réf. 407860

9,74€HT



BOÎTE GEL EASY PROTECT 215 (5 PÔLES)

Boîte de jonction BT avec gel silicone Avec bornes de raccordement WAGO COMPACT Type 221 (0,14 f / 0,2 - 4 mm²).

Réf. 407861

9,74€HT



BOÎTE GEL EASY PROTECT 332 (3 X 2 PÔLES)

Boîte de jonction BT avec gel silicone Avec bornes de raccordement WAGO COMPACT Type 221 (0,14 f / 0,2 - 4 mm²).

Réf. 407862

12,69€HT



KIT BXV 24V PORTAILS COULISSANTS JUSQU'À 600KG

Le kit 8K01MS-004 CAME comprend :

- 1 Automatisme complet BXV06AGS avec carte électronique, décodage radio incorporé, dispositif pour le contrôle du mouvement et détection d'obstacle et fins de course mécaniques pour portails coulissants jusqu'à 600 Kg (Longueur max = 18 m). Pignon module 4, gris RAL7030. SDN6
- 2 télécommandes 2 fonctions, bicanal multi-usages en 433,92 MHz TOPD4RBS
- 1 récepteur radio AF43S
- 1 jeu de cellules de sécurité, portée 10 m DIR10
- 1 feu clignotant de signalisation KLED24
- 1 support de feu pour fixation au mur KIAROS

Garantie de 3 ans.

Les avantages du moteur en 24 Volts sont : l'arrêt quasiment immédiat du moteur en cas d'obstacle en ouverture et en fermeture du portail, usage intensif. Aussi la possibilité d'ajouter 2 batteries de secours pour le fonctionnement en cas de coupure de courant.

Réf. 8K01MS-004

950,00€HT



SYSTEME COMPLET ARTICULE FAST70 EN 24V 2,3M AVEC ENCODEUR

Ensemble complet FAST en 24V pour portails battants jusqu'à 2,3 m ou 200kg par vantail. Motorisation en 24V, connectable. Cote C max = 200. Moteur avec carte de commande intégrée.

Réf. 001U1855

1500,00€HT



TOURNEVIS ÉLECTRONIQUE

INTERFACE WIFI - CAME KEY - POUR PARAMÉTRER LES AUTOMATISMES

Came Key transfère dans les installations dépourvues de passerelle CAME Connect les avantages de la connexion au Cloud CAME en mode local

- Caractéristiques :
- Hauteur : 73 mm
 - Largeur : 38 mm
 - Profondeur : 102 mm
 - Poids : 0,070 kg.

Réf. 806SA-0110

189,00€HT



EMETTEUR BICANAL EN 433,92MHZ MULTI USAGES

Emetteur bicanal en 433,92MHz multi usages 4 096 combinaisons

Réf. 001TOP-432EE

43,20€HT

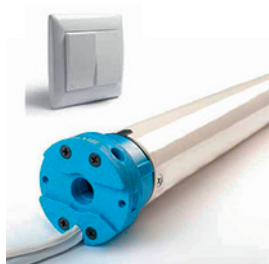

KIT MONDRIAN 5 FILAIRE 30NM POUR VOLETS ROULANTS

Composition du kit :

- 1 Moteur tubulaire radio MONDRIAN 5 230V AC
- 1 Interrupteur double à encastrer
- 1 Tube télescopique octogonale de ø 60 mm
- 1 Calotte télescopique
- 1 roulement
- 3 attaches verrou anti-soulèvement
- 1 kit de visserie.

Réf. 001UY0032

299,00€HT



KIT MONDRIAN 5 RADIO 30NM POUR VOLETS ROULANTS

Composition du kit:

- 1 Moteur tubulaire radio MONDRIAN 5 230V AC
- 1 Interrupteur double à encastrer
- 1 Tube télescopique octogonale de ø60mm
- 1 Calotte télescopique
- 1 roulement
- 3 attaches verrou anti-soulèvement
- 1 kit de visserie.

Réf. 001U-Y0033

399,00€HT



**BLOC AUTONOME SÉRIE PLANETE
BAES SATI CRYSTALWAY 45 ADR
CGLINE+**

Bloc autonome série PLANETE BAES SATI - Adressable & CG-LINE+. Bloc d'évacuation écologique - Bloc débrochable Flux assigné 45 lms - Livré avec tous les accessoires pour un montage mural ou plafond. Signalétique simple face.

Réf. LUM17102

353,03€HT



**BLOC AUTONOME D'ÉVACUATION
TUBULAIRE (DIAM. 100MM)
SÉRIE PLANETE 2. 45 LMS**

Bloc autonome d'évacuation tubulaire diam. 100mm. Autonomie 1h Conso 0,6W. SATI - Adr, écologique. 100% LEDs - certifié NF. 45 lms IP66 /IP68 IK10. Batterie 10 ans. Garantie 4 +6 ans. Livré avec Pictogrammes et colliers de fixation à vis.

Réf. LUM17250

926,16€HT



**BLOC AUTONOME D'AMBIANCE
ESTHÉTIQUE ÉCOLOGIQUE PLANETE
400 DISC ADR CGLINE+**

Bloc autonome d'ambiance esthétique écologique PLANETE -BAES SATI ADRESSABLE. Protocoles ADRESSABLE et CGLINE+. Non Permanent -100% LEDs- NF ENVIRONNEMENT - 360 lms - IP41/IK07. Garantie 4 ans + batterie dégressive 6 ans. Boitier ETA.

Réf. LUM17144

642,39€HT



**BLOC AUTONOME D'AMBIANCE
TUBULAIRE (DIAM. 100MM)
SÉRIE PLANETE 2. 400 LMS**

Bloc autonome d'ambiance tubulaire (diam. 100mm). Autonomie 1h. Conso 0,6W. SATI, Adr, écologique. 100% LEDs - certifié NF. 400 lms - IP66 /IP68 IK10. Batterie 10 ans. Garantie 4 + 6ans. Livré avec colliers de fixation à vis.

Réf. LUM17251

1137,85€HT



**BLOC PLANETE JOUR II ADR
CGLINE+. 45 LM/1H - 8LM/5H
- 100% LEDS. IP43/IK08.**

BAES SATI ADRESSABLE - PLANETE JOUR II. Pour locaux à sommeil. Bloc bi-fonction, 45 lm/1h - 8lm/5h - 100% LEDs. IP43/IK08. NF environnement. Adressable, technologies ADR et CGLINE+. Batterie 10 ans. Garantie totale du produit 4 + 6 ans.

Réf. LUM17101

448,86€HT



BAEH CRYSTALWAY 8 ADR CGLINE+

Bloc autonome série PLANETE. BAEH SATI - Adressable & CG-LINE+. Bloc habitation écologique - Bloc débrochable Flux assigné 8 lms.

Réf. LUM17106

398,88€HT



BAES SATI - ULTRALED 2-45

ULTRALED 2 - BAES Dynamique - pose DUAL mur ou plafond - SATI - 45 lumens - IP43 IK07. NF ENVIRONNEMENT.

Réf. LUM16125

225,87€HT



**ULTRALED 2 - BLOC D'AMBIANCE
SATI - 400 LUMENS - IP43 IK07.
NF ENVIRONNEMENT**

ULTRALED 2 - Bloc d'ambiance SATI - 400 lumens - IP43 IK07. NF ENVIRONNEMENT.

Réf. LUM16143

556,19€HT



**BAES SATI - ULTRALED 2-45
ÉTANCHE**

ULTRALED 2 - BAES Dynamique - étanche - pose DUAL mur ou plafond - SATI - 45 lumens - IP66 IK07. NF ENVIRONNEMENT.

Réf. LUM16105

295,23€HT



**BAES SATI
- ULTRALED 2
-45 SPOT**

322,60€HT

ULTRALED 2 SPOT - BAES Evacuation Dynamique SATI - Encastré plafond - Trou diamètre 67mm - 45 lumens - IP43 IK04. NF ENVIRONNEMENT.

Réf. LUM16120



**BAES SATI ANTI
PANIQUE
400 LUMENS**

671,61€HT

BAES SATI Anti panique. 400 lumens - Autonomie 1h - IP66 / IK07. Certifié NF ENVIRONNEMENT. Montage mural, plafond. Classe II.

Réf. LUM16147



**BLOC BEAMTECH
1 000S**

1447,20€HT

Bloc phare BEAMTECH forte puissance - Faisceau intensif avec 2 phares de 500 lumens chacun SATI - 1H - IP65 & IK07.

Réf. BT2SL-F1AT



**BLOC PHARE SATI
- NON PERMANENT
- 100% LEDS
- BOÎTIER BETA
- FLUX 2000 LM
- IP 42 - IK07**

2591,58€HT

Bloc Phare SATI - Non Permanent - 100% LEDS - Boîtier BETA - Flux 2000 lm - IP 42 - IK07.

Réf. LUM16030



**BLOC BI-FONCTION
ULTRALED JOUR II
45 LM/1H - 8LM/5H**

330,53€HT

ULTRALED JOUR II - BAES SATI pour Locaux à sommeil. Bloc bi-fonction, 45 lm/1h - 8lm/5h - 100% LEDS. Livré avec étiquette de balisage. IP66/IK08. Boîtier Epsilon étanche. Produit NF environnement.

Réf. LUM16101



**BAEH ULTRALED-2
8 LM SATI 100% LED**

235,90€HT

BAEH pose DUAL mur ou plafond. SATI 8 lm / 5 heures. IP43 IK07. NF Environnement. Classe II.

Réf. LUM16151



**BAES SATI - UNILED
2-45**

156,30€HT

BAES SATI - UNILED 2-45. Bloc d'évacuation 100% leds. Flux 45lm. Autonomie 1h. IP42/IK07. Boîtier A2. Livré avec 3 Pictogrammes adhésifs.

Réf. LUM16179



**BAES SATI - UNILED
2-400**

409,99€HT

BAES SATI - UNILED 2-400 - Bloc d'ambiance 100% LEDS. Flux 360lm - Autonomie 1h - IP42/IK07. Boîtier A2. Classe II.

Réf. LUM10763



**BAES SATI - UNILED
2-45 ES 100% LEDS
NP 45LM**

211,98€HT

BAES SATI - UNILED 2-45 ES - Bloc d'évacuation étanche 100% LEDS. Flux 45lms - Autonomie 1h - IP65/IK10. Boîtier A2. Livré avec 3 Pictogrammes adhésifs.

Réf. LUM16178



**BAES SATI
- UNILED 2-400 ES 482,37€HT**

BAES SATI - UNILED 2-400 ES - Bloc d'ambiance étanche. 100% LEDs. Flux 360lms - Autonomie 1h - IP65/IK10. Boitier A2

Ref. LUM10767



**BAEH STD 2-8
- BLOC HABITATION
DÉBROCHABLE.
100% LEDS. 8LMS
AUTON 5H - IP42/IK07 137,14€HT**

BAEH STD 2-8 - Bloc Habitation Débrochable. 100% LEDs. Flux 8lms - Autonomie 5h - IP42/IK07. Boitier A2.

Ref. LUM10244



**LUMINAIRE MATRIX
DYNAMIQUE ACTIF IP42 898,49€HT**

BAES évacuation, autonomie 1h, type MATRIX Dynamique Actif, CGLine+, IP42. Pictogramme électronique paramétrable, sens d'évacuation Dynamique Actif qui s'adapte en temps réel en fonction du scénario. Fonction Dynamique incluse. IP42 / IK08.

Ref. LUM17200DA



**TÉLÉCOMMANDE
CGLINE+ 496,53€HT**

Télécommande compatible uniquement avec BAES protocole CG Line+, IP20, boitier 5 modules, fix. rail omeda, Alim: 220V / 50Hz - 10mA, tension de sortie 0V-30V, Capacité 400 BAES, Autonomie 72 Heures.

Ref. LUM10319

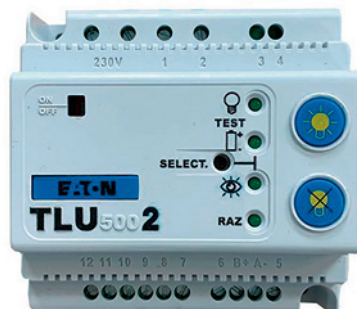

**TÉLÉCOMMANDE
UNIVERSELLE TLU 2.
500 BAES. FONCTION
VISIBILITÉ + 303,05€HT**

Télécommande électronique universelle TLU 2 pour 500 BAES maxi +- 9 V. Fonction visibilité +

Ref. LUM10312

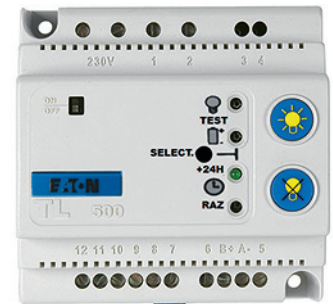

**TÉLÉCOMMANDE
ÉLECTRONIQUE
STANDARD POUR
500 BAES MAXI +- 9 V 240,86€HT**

Telecommande electronique standard pour 500 BAES maxi +- 9 V.

Ref. LUM10313



**LAMPE PORTABLE
- LP 50 LED
-TYPE LOCAUX
TECHNIQUES. 340,59€HT**

Lampe portable type "Locaux Techniques" 100% LED. Batterie Ni-Mh. Flux configurable : 100lm / 1h ou 50lm / 3h. IP55 - IK08. Interrupteur 3 positions permettant de configurer le flux et l'autonomie. (OFF / 100lm-1h / 50lm-3h). Livrée avec un cordon de raccordement secteur 230Vca.

Ref. LUM10151



**LAMPE PORTABLE
- LP 100 LED
-TYPE LOCAUX
TECHNIQUES. 545,22€HT**

Lampe portable type "Locaux Techniques" 100% LED. Batterie Ni-Mh. Flux configurable : 100lm / 1h ou 50lm / 3h. IP55 - IK08. Interrupteur 3 positions permettant de configurer le flux et l'autonomie. (OFF / 100lm-1h / 50lm-3h). Livrée avec un cordon de raccordement secteur 230Vca.

Ref. LUM10152

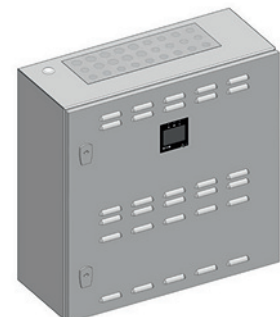

**SOURCE CENTRALE
SELVGUARD
300W 1H 5350,80€HT**

Source centrale SelvGuard 300w 1h. Source centrale continue exATSP, conforme norme NF EN 50171, Tension de sortie 48Vcc. Débit permanent.

Ref. SG48-300-8C1H

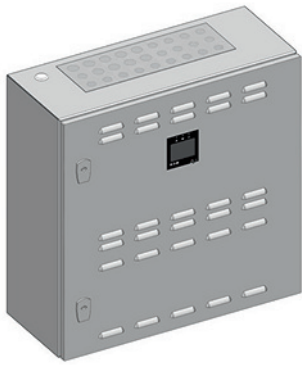

SOURCE CENTRALE SELVGUARD 600W 1H

Source centrale SelvGuard 600w 1h. Source centrale continue exATSP, conforme norme NF EN 50171. Tension de sortie 48Vcc. Débit permanent.

Réf. **SG48-600-8C1H**

5692,50€HT

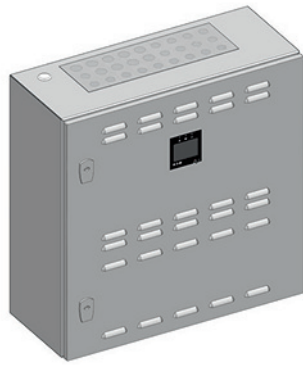

SOURCE CENTRALE SELVGUARD 900W 1H

Source centrale SelvGuard 900w 1h. Source centrale continue exATSP, conforme norme NF EN 50171. Tension de sortie 48Vcc. Débit permanent.

Réf. **SG48-900-8C1H**

8088,39€HT

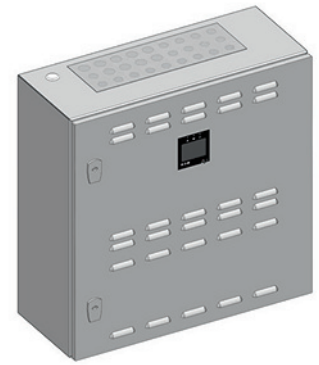

SOURCE CENTRALE SELVGUARD 1200W 1H

Source centrale SelvGuard 1200w 1h. Source centrale continue exATSP, conforme norme NF EN 50171. Tension de sortie 48Vcc. Débit permanent.

Réf. **SG48-1200-8C1H**

11035,45€HT



SOURCE CENTRALE 220 VCC 1200 W -TYPE B - CHASSIS P1

Source Centrale 220 Vcc 1200 W -Type B - Chassis P1.

Réf. **LUM20853**

11942,33€HT

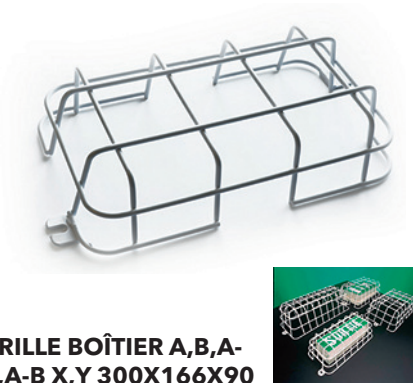

GRILLE BOÎTIER A,B,A-A,A-B X,Y 300X166X90

Grille de protection IK10 pour Blocs Secours A, AA, AB, B, X, Y LUMINOX. Permet d'obtenir une résistance aux chocs à IK10 Garantit la conservation des performances des appareils IP, IK, Flux - 300x166x90.

Réf. **LUM10418**

55,36€HT

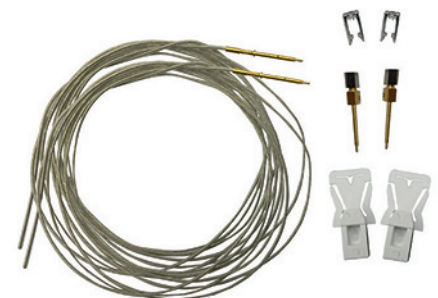

KIT DE SUSPENSION CRYSTALWAY

Kit de suspension pour blocs et luminaires CrystalWay versions normale (20m) et XL (30m).

Réf. **LUM10560**

178,68€HT



CADRE D'ENCASTREMENT POUR ULTRALED 2 ET PLANETE 2

Cadre d'encastrement pour ULTRALED 2-8/45/400 PLANETE 2-45 pose plafond.

Réf. **LUM10634**

110,44€HT



CADRE D'ENCASTREMENT POUR BOÎTIER A2.

Cadre d'encastrement pour boîtier A2. Compatible pour références UNILED 2 et STD 2. Compatible avec LUM10244, LUM10246, LUM16179, LUM16178, LUM10763, LUM10767. Dimensions 316mm x 162mm x 74mm. RAL 9003.

Réf. **LUM10413**

75,66€HT



**TABLEAU TYPE 1 ECA - EQUIPE
2 BOUCLES - AVEC UGA**

Tableau type 1 ECA équipé 2 boucles avec Unité de Gestion des Alarmes.

Réf. NUG31020

2193,45€HT



**TABLEAU TYPE 1 ECA - EQUIPE
8 BOUCLES - AVEC UGA
ET CMSI ET/MT 4 LIGNES**

Permet de gérer la détection, et /ou l'évacuation et la mise en sécurité (Manque de Tension) d'établissement nécessitant un Système de Sécurité Incendie de catégories A. Idéal pour commander le compartimentage de petits établissements avec locaux à sommeil. UGA intégrée. 8 l. de 32 Décl.

Réf. NUG31067

4772,79€HT



**TABLEAU TYPE 1 ECA - EQUIPE
8 BOUCLES - AVEC UGA
ET CMSI**

Permettant de gérer la détection, l'évacuation et la mise en sécurité (Manque de Tension) d'établissement nécessitant un Système de Sécurité Incendie de cat. A. Idéal pour commander le compartimentage de petits établissements avec locaux à sommeil. UGA intégrée. 8 l. de 32 Déclen.

Réf. NUG31071

3548,04€HT



**CENTRALE ADRESSABLE
SENSEA.EC - ECS 256
AVEC UGA**

Centrale adressable - UGA et 256 points de détection. Sensea.EC évolutive équipée :
- 1 carte de détection 256 points
- UGA 1 Zone d'Alarme
- kit simple alimentation
- batteries.

Réf. NUG31500

11178,81€HT



**CENTRALE ADRESSABLE
SENSEA.EC - ECS 256
AVEC UGA ET CMSI**

Centrale adressable - UGA, CMSI 2MT et 256 points de détection (évolutive). Sensea.EC évolutive équipée :
- 1 carte de détection 256 points,
- UGA 1 Zone d'Alarme + CMSI à 2 lignes de Manque de Tension
- Kit simple alimentation
- Batteries.

Réf. NUG31510

12293,79€HT



**TABLEAU TYPE 2A - EQUIPE
4 BOUCLES - AVEC UGA
(REMPLECE 311 61)**

4 boucles avec UGA. Avec son Unité de Gestion des Alarmes intégrée, ce tableau est idéal pour les sites nécessitant un Equip. d'Alarme de type 2a (EA2a), mais n'ayant pas de commande de mise en sécurité. - UGA intégrée (800mA en interne, 2A en externe).

Réf. NUG31164

2573,02€HT



SENSEA.CM B 8 ET/MT

Centralisateur de Mise en Sécurité Incendie (CMSI) de Type B pour Etablissements Recevant du Public.

Réf. NUG31820

15668,57€HT



**BAAS DE TYPE PR - PLANETE
- 2 BOUCLES**

Bloc Autonome d'Alarme Sonore de Type Principal - PLANETE - 2 Boucles.

Réf. NUG31176

1041,52€HT



BAAS SA PLANÈTE - SON CLASSE A OU B

Blocs Autonomes d'Alarmer Sonore Sa Planète. Couramment utilisé dans le cadre d'un Equipement d'Alarme de type 2b couplé à un BAAS Pr. Peut également être intégré à un équipement d'alarme de type 1 ou 2a (32 BAAS max sur la sortie UGA avec un BAAS Sa ME en tête et fin de ligne). Classe A ou B, peut être installé en mode Classe A dans les locaux de petite taille grâce à sa modulation de son (+ ou - fort).

Réf. NUG31182

343,83€HT



BAASL SA PLANÈTE AVEC FLASH

Blocs Autonomes d'Alarmer Sonore Sa Planète. Couramment utilisé dans le cadre d'un Equipement d'Alarme de type 2b couplé à un BAAS Pr. Peut également être intégré à un équipement d'alarme de type 1 ou 2a (32 BAAS max sur la sortie UGA avec un BAAS Sa ME en tête et fin de ligne). Classe A ou B, peut être installé en mode Classe A dans les locaux de petite taille grâce à sa modulation de son (+ ou - fort).

Réf. NUG31183

468,96€HT



BLOC AUTONOME D'ALARME LUMINEUX. PLANÈTE

Bloc Autonome d'Alarme Lumineux. PLANÈTE Non Certifié.

Réf. NUG31186

426,22€HT



BAAS MA PLANÈTE

Blocs Autonomes d'Alarmer Sonore Ma Planète -sans flash. Installation simplifiée:

- Communication bus;
- Possibilité de raccorder indifféremment les Déclencheurs Manuels sur tous BAAS Ma de l'installation.

Sécurité accrue:

- Surveillance de toutes les liaisons;
- Contrôle permanent du courant de charge batterie. Blocs Autonomes d'Alarmer Sonore Ma Planète -sans flash. Installation simplifiée:

Réf. NUG31190

597,09€HT



BAAS MA PLANÈTE AVEC FLASH INTÉGRÉ. CLASSE B

Blocs Autonomes d'Alarmer Sonore Ma Planète. Installation simplifiée:

- Communication bus;
- Possibilité de raccorder indifféremment les Déclencheurs Manuels sur tous BAAS Ma de l'installation. Sécurité accrue:
- Surveillance de toutes les liaisons;
- Contrôle permanent du courant de charge batterie.

Réf. NUG31191

720,51€HT



BAAS MAME PLANÈTE - MESSAGE ENREGISTRÉ

Blocs Autonomes d'Alarmer Sonore Ma ME Planète - Message Enregistré - sans flash. Identique au BAAS Ma Planète avec en plus la possibilité de diffuser des messages pré enregistrés: 4 scénarii de diffusion de messages programmables.

Pour une évacuation plus sûre: synchronisation des messages des différents BAAS Ma ME de l'installation.

Réf. NUG31192

1178,26€HT



BAAS MAME PLANÈTE - MESSAGE ENREGISTRÉ - FLASH INTÉGRÉ

Blocs Autonomes d'Alarmer Sonore Ma ME Planète - avec flash- Message Enregistré - avec flash. Identique au BAAS Ma Planète avec en plus la possibilité de diffuser des messages pré enregistrés: 4 scénarii de diffusion de messages programmables. Pour une évacuation plus sûre: synchronisation des messages des différents BAAS Ma ME de l'installation.

Réf. NUG31193

1302,64€HT



BLOC AUTONOME D'ALARME LUMINEUSE TYPE 3 PLANÈTE AVEC FLASH DE COULEUR BLANC OU ROUGE AU CHOIX

Bloc Autonome d'Alarme Lumineuse avec flash de couleur blanc ou rouge au choix.

Réf. NUG31194

597,09€HT



BLOC AUTONOME D'ALARME SONORE DE TYPE SA ETANCHE

Boîtier métallique robuste IP65 IK07. Diffuseur sonore classe B (96 dB @1m). Compatibles avec les BAAS/BAAL/BAASL de type Sa et SaMe de la gamme standard et de la gamme Planète.

Réf. NUG31200

697,25€HT



BLOC AUTONOME D'ALARME LUMINEUSE DE TYPE MA ETANCHE

Bloc Autonome d'Alarme Lumineuse de type Ma Etanche. Equipement d'Alarme de type 3. IP65. Flash intégré blanc ou rouge configurable. Batterie Ecosafe. Garantie 2 ans.

Réf. NUG31206

863,42€HT



BLOC AUTONOME D'ALARME SONORE ET LUMINEUSE DE TYPE MA ETANCHE

Bloc Autonome d'Alarme Sonore et Lumineuse de type Ma Etanche. Equipement d'Alarme de type 3. IP65. Flash intégré blanc ou rouge configurable. Batterie Ecosafe. Garantie 2 ans.

Réf. NUG31207

908,88€HT



KIT VALISETTE ALARME INCENDIE TYPE 4 PLANÈTE ÉQUIPÉ 1 BOUCLE, 2 DM, 1 DS, 1 DL

KIT Valisette alarme incendie Type 4 Planète - équipé 1 Boucle - 2 Déclencheurs Manuel - 1 Diffuseur Sonore - 1 Diffuseur Lumineux.

Réf. NUG31998

837,14€HT



COFFRET D'ALARME INCENDIE TYPE 4 À PILES

Coffret d'alarme à piles avec déclencheur à membrane déformable et diffuseur sonore intégré (NF S 32-001). Alimentation : 2 x 9 V alcaline 6 F 22 (non fournies). Diffuseur Sonore intégré : NF S 32-001. Durée de l'alarme : 5 min minimum.

Réf. NUG31210

250,23€HT



ALARME INCENDIE TYPE 4 PLANÈTE 1 BOUCLE AVEC DM

Alarme incendie Type 4 Planète 1 boucle avec DM.

Réf. NUG31217

537,84€HT



ALARME INCENDIE TYPE 4 PLANÈTE 1 BOUCLE

Alarme incendie Type 4 Planète 1 boucle - mode de pose - montage en saillie - convient pour un usage -hauteur - 240 mm.

Réf. NUG31218

504,14€HT



ALARME INCENDIE TYPE 4 PLANÈTE 1 BOUCLE - FLASH

Alarme incendie Type 4 Planète 1 boucle - Flash.

Réf. NUG31219

630,57€HT



ALARME INCENDIE TYPE 4 PLANÈTE 2 BOUCLES

Alarme incendie Type 4 Planète 2 boucles.

Réf. NUG31220

660,50€HT



KIT ALARME TYPE 4 RADIO COMPOSÉ D'UNE CENTRALE TYPE 4, DE 2 DM, 1 DS ET 1 DL

KIT alarme incendie Type 4 radio composé d'une centrale Type 4 radio adressable, de 2 Déclencheurs Manuels Radio, 1 Diffuseur Sonore Radio et 1 Diffuseur Lumineux Radio.

Réf. NUG30997

1632,96€HT



CENTRALE D'ALARME INCENDIE DE TYPE 4 RADIO ADRESSABLE

Centrale d'alarme incendie de Type 4 Radio Adressable. Associable à 20 périphériques radio (DM, DS, DL). Batterie Ecosafe. Patère translucide en nid d'abeille. Produit éco conçu.

Réf. NUG31211

790,98€HT



DÉCLENCHEUR MANUEL RADIO. ASSOCIABLE AUX 20 PÉRIPHÉRIQUES RADIO (DM, DS, DL)

Déclencheur Manuel Radio. Associable aux 20 périphériques radio (DM, DS, DL).

Réf. NUG30317

238,65€HT



DIFFUSEUR SONORE RADIO 85DB À 1M. COMPATIBLE AVEC LA GAMME TYPE 4 RADIO

Diffuseur Sonore Radio 85dB à 1m. Compatible avec la gamme Type 4 Radio. Associable à 20 périphériques radio maximum (DM, DS, DL).

Réf. NUG30449

308,82€HT



DIFFUSEUR LUMINEUX RADIO. CONFIGURABLE ROUGE OU BLANC. COMPATIBLE TYPE 4 RADIO

Diffuseur Lumineux Radio. Configurable rouge ou blanc. Compatible avec la gamme Type 4 Radio. Associable à 20 périphériques radio maximum (DM, DS, DL).

Réf. NUG30499

406,35€HT



KIT CENTRALE ALERTE ALERTE ATTENTAT RADIO: 2 DA ATTENTAT, 1 DS ET 1 DL

KIT Centrale Alerte Alerte Attentat Radio: Ensemble permettant de réaliser une installation conforme PPMS - Alerte Attentat communiquant par ondes radio. Ce kit est composé de deux DM alerte attentat ainsi qu'un DS avec son PPMS et un DL.

Réf. NUG36604

1657,46€HT



CENTRALE ALERTE ATTENTAT RADIO

Centrale Alerte Attentat Radio permettant de raccorder 20 périphériques adressables de type Déclencheur Manuel, Diffuseur Sonore & Diffuseur Lumineux. Secours : 12h veille - 5min alerte, Contact sec d'alerte configurable (NO/NF).

Réf. NUG36600

923,09€HT



DÉCLENCHEUR ALERTE ATTENTAT

Déclencheur Alerte Attentat Livré avec clé de réarmement, membrane déformable ou vitre pré-cassée, Autonomie 1 an en utilisation normale et incluant 5 évacuations, 1 pile CR2 3V incluse, utilise 1 adresse du système.

Réf. NUG36601

216,57€HT



FLASH BLEU ALERTE ATTENTAT RADIO

Diffuseur Luminex de couleur bleue Alerte Attentat Radio, Autonomie 1 an en utilisation normale et incluant 5 évacuations, 4 piles alcaline AA incluses, Couleur du flash bleu, Utilise 1 adresse du système.

Réf. NUG36603

492,21€HT



ALARME TECHNIQUE SAT 2 DÉFAUTS AVEC TEMPORISATION - SAT 2 TEMPO

Centrale d'alarme technique 2 zones avec gestion temporisée des entrées et des sorties. La gamme SAT tempo (Système d'Alarme Technique) permet la signalisation de 2 à 64 défauts techniques filaires. Elle se compose d'un tableau d'alarme technique maître qui permet de reporter les informations de 2, 4 ou 8 défauts et si besoin, d'un réseau de boîtiers d'extensions 4 ou 8 défauts. Le SAT Tempo est constitué de 3 ou 4 relais programmables avec temporisation selon le modèle choisi. Le tableau d'alarme technique maître communique avec les boîtiers d'extensions à l'aide d'un BUS de communication surveillé.

Réf. NUG32162

524,49€HT



ALARME TECHNIQUE SAT 4 DÉFAUTS AVEC TEMPORISATION - SAT 4 TEMPO

Centrale d'alarme technique 4 zones avec gestion temporisée des entrées et des sorties.

Réf. NUG32163

755,46€HT



ALARME TECHNIQUE SAT 8 DÉFAUTS AVEC TEMPORISATION - SAT 8 TEMPO

Centrale d'alarme technique 8 zones avec gestion temporisée des entrées et des sorties.

Réf. NUG32164

1266,88€HT



VENTOUSE POUR PORETES COUPE-FEU - METAL 24 V - 200 N + INTER AVEC CONTRE PLAQUE ARTICULEE

Ventouse qui permet le maintien de portes coupe-feu dans des circulations.

- Fixation : Murale
- Dimensions L x l x h : 85 x 70 x 41 mm
- Force : 200 N
- Anneau éjecteur de sécurité
- Bouton de délestage
- Consommation (Ventouses 24 V) 0,6 W - 25 Ma.

Réf. NUG30165

159,38€HT



DÉTECTEUR AUTONOME DÉCLENCHEUR BC6

Décteur Autonome Déclencheur BC6-Secoursu - Sortie utilisation 6 W / 26 Vcc - Réarmement à distance - Chargeur régulé et contrôlé - Secoursu.

Réf. NUG31141

915,88€HT



DÉTECTEUR OPTIQUE DE FUMÉE CONVENTIENNEL DOF S3000

Fixés au plafond des circulations horizontales communes, les détecteurs optiques de fumées S3000 sont équipés d'un capteur optique permettant de déceler les particules présentes dans les fumées.

Réf. NUG30246

183,18€HT



**SOCLE DE DÉTECTEUR
D'ALARME INCENDIE
CONVENTIONNEL S3000**

Le socle est équipé d'une pièce permettant de prévenir le détecteur contre le vol sans outil. Socle à relais. Pour détecteurs conventionnels S 3000 et adressables A 3000.

Réf. NUG30255

22,80€HT



**SACHET DE 1 CLAPET
DE PROTECTION.**

Sachet de 1 Clapet de Protection.

Réf. NUG30081

17,56€HT



**DÉCLENCHEUR MANUEL
ROUGE - MDS 3000**

Déclencheur manuel saillie, membrane déformable, IP21. Compatible avec tous les équipements d'alarme conventionnels NUGELEC du type 1 au type 4, hormis la référence NUG30325 qui n'est pas compatible avec les EA de types 2b.

Réf. NUG30316

54,49€HT



**COFFRET MEMBRANE SIMPLE
ACTION BCM3000**

Coffret Membrane simple action NF - couleur rouge - Désenfumage / Compartimentage.

Réf. NUG30342A

77,79€HT



**COFFRET MEMBRANE SIMPLE
ACTION - COULEUR VERTE
- DEMANDE OUVERTURE**

Coffret Membrane simple action - couleur verte - demande ouverture.

Réf. NUG30344

77,79€HT



**DIFFUSEUR SONORE 90 DB
- EN54-3 & NFS 32001**

Diffuseur Sonore 90 dB - EN54-3 & NFS 32001.

Réf. NUG30450

103,07€HT



**DIFLUM LED ROUGE SOLISTA
LX W MURAL IP33**

Diffuseur Lumineux Solista LX W Mural avec corps blanc et LED rouge - IP33C.

Réf. NUG30492

147,00€HT



**DIFFUSEUR LUMINEUX
LED ROUGE SOLISTA LX C
PLAFOND - LED ROUGE
- IP33C**

Diffuseur Lumineux Solista LX C Plafonnier avec corps blanc et LED rouge - IP33C.

Réf. NUG30493

147,00€HT



DIFFUSEUR LUMINEUX LED ROUGE SOLISTA LX ET SONORE CLASSE B DSB3000 - IP21C

Diffuseur Lumineux LED rouge Solista LX et Sonore classe B DSB3000 - IP21C.

Réf. NUG30496

228,84€HT



INTERPHONE DE SÉCURITÉ POUR AES DE COULEUR ROUGE - GAMME VOCALL

Interphone pour Espace d'Attente Sécurisé pour PMR couleur rouge. Interphones de Sécurité. Compatible avec les centrales VoCALL, produit esthétique et discret. Communication de qualité grâce au système full duplex. Produit accessible aux déficients visuels et sonores.

Réf. NUG36100

611,00€HT



VOCALL 5 - CENTRALE DE GESTION VOCALL 5

Vocall 5 - Centrale de gestion Vocall 5.

Réf. NUG36203

3517,92€HT



ALIMENTATION AES GAMME SPSM- 24V - 60 W - 7 AH - BATTERIE PB ETANCHE

Alimentation AES Gamme SPSM- 24V - 60 W - 7 Ah - Batterie Pb etanche.

Réf. NUG34164

2434,97€HT



TABLEAU DE DÉSENFUMAGE ADRESSABLE TD3000 POUR IMMEUBLE D'HABITATION

Tableau de désenfumage adressable TD3000 pour immeuble d'habitation.

Réf. NUG35150

2070,38€HT



COFFRET COUP DE POING IP55

Coffret coup de poing IP55.

Réf. NUG37000

246,58€HT



COFFRET COUP DE POING 1/4 TOUR AVEC VOYANTS IP55

Coffret coup de poing 1/4 de tour avec voyants vert et rouge IP55.

Réf. NUG37001

278,02€HT



COFFRET ÉQUIPÉ CHAUFFERIE MONO IP55

Coffret équipé pour chaufferie mono disjoncteurs Ph/N 10A et 16A avec voyants rouges IP55.

Réf. NUG37002

385,57€HT



COFFRET ÉQUIPÉ CHAUFFERIE 20A IP55

Coffret équipé pour chaufferie 20A disjoncteurs 4x20A et 2x10A avec voyants rouges IP55.

Réf. NUG37003

476,39€HT



COFFRET ÉQUIPÉ CHAUFFERIE 32A IP55

Coffret équipé pour chaufferie 32A disjoncteurs 4x32A et 2x10A avec voyants rouges IP55.

Réf. NUG37004

607,70€HT



COFFRET ARRÊT POMPIER AVEC CLÉS IP67

Coffret arrêt pompier avec clés IP67.

Réf. NUG37005

216,54€HT



COFFRET RÉARMEMENT AVEC CLÉS IP67

Coffret réarmement avec clés IP67.

Réf. NUG37006

234,69€HT



REPORT À DISTANCE DE LA TÉLÉCOMMANDE BLOC SECOURS

Report à distance de la télécommande bloc secours.

Réf. NUG37007

131,04€HT

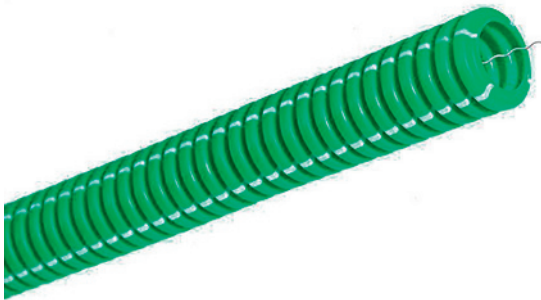

FLEXPRO+ VERT TAGP 20/100
- ICTA 3422 DE QUALITÉ SUPÉRIEURE

ICTA 3422 - Les plus de la gamme: - Décompte métrique
- Double peau à effet glisse - Gaine anti-uv - Fil tire-aiguille protégé
- Gaine sécurité incendie - "FLEXPRO+, le re-flex des pro", plus simple, plus rapide - Couronne 100 m. - Diam.20.

Réf. 13081540

123,60€HT

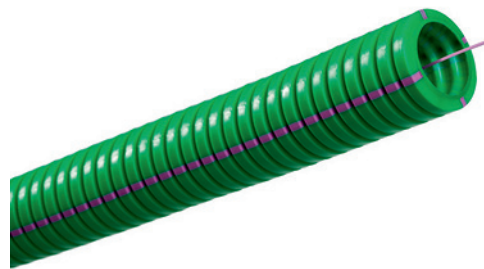

FLEXPRO+ VERT TAGP 25/100
- ICTA 3422 DE QUALITÉ SUPÉRIEURE

ICTA 3422 - Les plus de la gamme: - Décompte métrique
- Double peau à effet glisse - Gaine anti-uv - Fil tire-aiguille protégé
- Gaine sécurité incendie - "FLEXPRO+, le re-flex des pro", plus simple, plus rapide - Couronne 100 m. - Diam.25.

Réf. 13081940

198,04€HT



FLEXZIP VERT STA 20/100 - ICTA 3422 AVANT COUPE

Le Conduit Fendu est une gaine annelée fendue longitudinalement permettant de protéger les câbles fibre optique, HDMI, Ethernet... C'est une protection indispensable dans les chambres télécom et dans les passages difficiles.

Réf. 55081540

115,13€HT



FLEXZIP VERT STA 25/100 - ICTA 3422 AVANT COUPE

Le Conduit Fendu est une gaine annelée fendue longitudinalement permettant de protéger les câbles fibre optique, HDMI, Ethernet. C'est une protection indispensable dans les chambres télécom et dans les passages difficiles.

Réf. 55081940

184,47€HT



PASSE FIBRE POUR CONDUIT FENDU D16-20

Afin de ne pas endommager la fibre optique, le faisceau ou les cordons, il faut utiliser l'accessoire Passe fibre qui facilitera l'« engainage ».

Réf. 85150001

10,96€HT



PASSE FIBRE POUR CONDUIT FENDU D25

Afin de ne pas endommager la fibre optique, le faisceau ou les cordons, il faut utiliser l'accessoire Passe fibre qui facilitera l'« engainage ».

Réf. 85190001

12,36€HT



PACK CAMÉRA CONNECTÉE INTÉRIEURE - PACK TYCAM 1100 INDOOR

Le pack contient : 1 box Tydom 1.0 / 1 caméra IP intérieur Tycam 1100 indoor. Live streaming : surveillance de jour et de nuit 24h/24 et 7j/7. Qualité Full HD, grand angle jusqu'à 130°, H265. Adapte sa résolution en fonction du débit interne ADSL et de la qualité du réseau mobile. Puissante sirène intégrée et notifications d'alertes sur smartphone et tablette. Zone de détection personnalisable pour éviter les fausses alertes. Double détection par analyse de l'image vidéo et détection de chaleur. Audio bidirectionnel : fonction interphonie de la caméra. Vision nocturne renforcée et longue portée jusqu'à 10 mètres même dans l'obscurité totale. Désactivation d'un clic pour préserver l'intimité de sa famille et de ses proches. Mur vidéo : jusqu'à 8 caméras au total. Flux vidéo sécurisé et stockage local sur carte SD cryptée 16 Go incluse. Solution évolutive avec l'écosystème connecté Delta Dore.

Réf. 6410193

365,00€HT



CAMÉRA DE SÉCURITÉ EXTÉRIEURE CONNECTÉE - TYCAM 2100 OUTDOOR

Caméra de sécurité extérieure connectée wifi, full HD (1080p), grand angle (130°), vision nocturne, personnalisation des zones de détection, IP67.

Réf. 6417007

349,00€HT



PACK POUR VA-ET-VIENT SANS FIL SANS NEUTRE - PACK TYXIA 511

Ajoutez très simplement un nouvel interrupteur pour éclairer votre intérieur et/ou extérieur. Possède une compatibilité avec tous types d'éclairages (LED, fluo compacte, halogène...). Installez-le dans une grande pièce, un couloir, un escalier... Possède une autonomie de 10 ans. Permet la réalisation d'un circuit d'éclairage en y ajoutant un interrupteur supplémentaire. Installation sur interrupteur existant lorsqu'il n'y a pas le neutre dans la boîte d'encastrement.

Réf. 6351408

162,00€HT



CAMÉRA DE SÉCURITÉ INTÉRIEURE CONNECTÉE - TYCAM 1100 INDOOR

Caméra de sécurité intérieure connectée wifi, full HD (1080p), sirène intégrée, audio bidirectionnel, grand angle (130°), vision nocturne, personnalisation des zones de détection et sans abonnement.

Réf. 6417006

249,00€HT



PACK POUR VA-ET-VIENT SANS FIL AVEC NEUTRE - PACK TYXIA 501

Ajout très simple d'un nouveau point de commande, sans aucune dégradation de la décoration. Compatible avec tous types d'éclairages (LED, fluo compacte, halogène,...). Réalisation d'un circuit d'éclairage marche/arrêt à partir d'un interrupteur existant, pour en ajouter un deuxième pour le même éclairage. Pack éclairage permet une installation sur interrupteur existant lorsque le neutre est présent dans la boîte d'encastrement.

Réf. 6351407

112,00€HT



PACK POUR VA-ET-VIENT SANS INTERRUPTEUR EXISTANT - PACK TYXIA 611

Pack pour réaliser un circuit d'éclairage va-et-vient lorsqu'il n'y a pas d'interrupteur existant. Composé d'un nanomodule éclairage tyxia 5610 et de 2 interrupteurs sans fil tyxia 2310. Création d'un circuit d'éclairage va-et-vient sans fil.

Réf. 6351410

265,00€HT



KIT CENTRALE D'ALARME INTRUSION RADIO COMPACT 20 ZONES

Panneau sans fil 20 zones, grade 2, version européenne, fourni avec : deux PIR résistants aux animaux, un contact de porte fin et une télécommande à 2 voies, compatible Eaton Secureconnect.

Réf. COMPACT-EU-KIT

425,00€HT



CENTRALE D'ALARME INTRUSION FILAIRE MIXTE ZONES 10F + 30R NFA2P 2

Centrale I-ON40HFR est un système d'alarme Anti-intrusion NFA2P 2 Boucliers. Le système peut gérer 10 détecteurs filaires et 30 détecteurs radios pour une mise en service totale et quatre MES.

Réf. I-ON40HFR

623,65€HT



TRANSMETTEUR GSM POUR CENTRALE I-ON20/30R/40H/200/COMPACT/STYLE.

Transmetteur enfichable GSM pour centrale I-ON20/30R/40H/200/Compact/Style. Vocal, SMS & Télésurveillance. Prévoir carte SIM mini Voix sans code Pin & antenne COM-ANT-01.

Réf. COM-SD-GSM

296,93€HT



TÉLÉCOMMANDES PORTE-CLÉS POUR SYSTÈMES D'ALARME ANTI-INTRUSION I-ON BIDIRECTIONNELLE 4 BOUTONS

Équipée d'une batterie au lithium longue durée, la télécommande porte-clé i-FB01 unidirectionnelle est configurable pour activer/désactiver les systèmes d'alarme.

Réf. FOB-2W-4B

115,88€HT



DÉTECTEUR INFRAROUGE RADIO 12M 90°

Piles: 2 x 1.5V AA alcalines; avertissement de pile faible à 2,4 Vcc. Durée de vie type de 4 ans. Courant : 40µA repos; 35mA max. Alimentation de type C. Radio : 868,6625 MHz ; 10 mW en bande étroite. Portée radio : jusqu'à 1km dans un espace dégagé. Couverture de détection : 12m par 90° (5m si le cavalier tolérance animal est en place). Hauteur d'installation : 1.8m à 2.2m. Humidité: 0-95%. Température de fonctionnement: -10 à +55 °C. Dimensions du détecteur (h x l x p) : 115 x 55 x 55mm. Poids du détecteur : 148 g (piles comprises). Grade de sécurité : 2. Classe d'environnement : II. Protection : IP30 / IK04. Normes de détection anti-intrusion: EN 50131-2-2:2008.

Réf. XCELRFR

135,36€HT



CONTACT D'OUVERTURE RADIO COMPACT BLANC DE TAILLE RÉDUITE.

Fréquence radio [MHz] : 868
Nombre de canaux : 2
Récepteurs radio compatibles : 762REUR-00, 768REUR-00, 769REUR-00, EXP-R10, EXP-R30
Compatible avec centrale(s) : i-on16EUR, I-ON160EXEUR, i-on30R-EU, i-on50EXEUR, i-on40H-EU, i-ON Style.

Réf. DET-RDC-W

118,57€HT



DÉTECTEUR DE FUMÉE AUTONOME ET RADIO AVEC BUTZER 85 DB

Le DET-RSMOKE est un détecteur de fumée optique radio avec buzzer intégré. Pouvant être programmé pour déclencher les sirènes de la centrale, il est compatible avec tous les systèmes Scantronic i-on de la gamme Eaton.

Réf. DET-RSMOKE

165,36€HT



SIRÈNE RADIO + FLASH EXTÉRIEUR POUR CENTRALE I-ON

Les sirènes SDR ont été conçues pour être facilement installées. Elles s'intègrent naturellement aux bâtiments protégés. SDR-REXT-G2 fonctionne avec les centrales radio I-ON. Sirène Radio + Flash Extérieur pour centrale I-ON. Alimentation 2 packs de piles alcalines fournies.

Réf. SDR-REXT-G2-OR

269,73€HT



CLAVIER ANTI_INTRUSION ENCASTRÉ LCD FILAIRE I-ON NFA2P 2B

Le clavier anti-intrusion KEY-FKPZ est équipé d'un grand écran LCD et de touches de navigation rétro-éclairées.

Réf. KEY-KPZFR

157,02€HT



SIRÈNE INTÉRIEURE NFA2P 3 BOUCLIERS

Sirènes d'alarme auto alimentée pour centrales filaires, constituées de robuste boîtiers en fonte d'aluminium, métal et polycarbonate renforcé. Elles sont auto protégées à l'ouverture et à l'arrachement. Les flashes sont constitués de leds longue durée. La consommation en courant est limitée sur les centrales qui les commandent. Fonctionne avec une batterie 12V/2Ah (Réf NUG38441).

Réf. SIMAX

203,35€HT



CENTRALE FILAIRE 10 ZONES EXTENSIBLE 200

Grade de protection 2 ou 3, la centrale d'alarme i-on200FR de 10 zones est conçue pour les installations de taille moyenne telles que les bâtiments tertiaires ou les entrepôts. Extensible à 200 zones, le dispositif comporte des zones entièrement supervisées, un bus performant, un dispositif sonore de reconnaissance et des extensions décimales qui garantissent un entretien simple. SecureConnect™ étant prêt à l'emploi, le système i-on200FR offre une gestion intelligente de la sécurité et peut se configurer simplement à l'aide d'un navigateur web. Il est également compatible avec la gamme de périphériques radio et de transmetteurs enfichables Eaton.

Réf. I-ON200FR

855,26€HT



TRANSMETTEUR RTC POUR CENTRALE I-ON20/30R/40H/200/COMPACT/STYLE.

Transmetteur enfichable RTC pour centrale I-ON20/30R/40H/200/Compact/Style. Vocal & Télésurveillance. Sur ligne analogique.

Réf. COM-SD-PSTN

157,04€HT



SIRÈNE EXTÉRIEUR POLYCARBONATE SIRUS FLASH NFA 3 BOUCLIERS

Sirène avec flash Extérieure en polycarbonate NFA2P Type 3 (prévoir batterie SCA00002).

Réf. SIRUS

232,68€HT



DÉTECTEUR DE MOUVEMENT INFRAROUGE FILAIRE NFA2P DOUBLE TECHNOLOGIE 15 X 15 MÈTRES

Le FMX-DT est un détecteur de mouvement IR passif intérieur double technologie et hautes performances pour les applications résidentielles et semi-commerciales haut de gamme. Notre détecteur de mouvement est équipé de la logique de zone quad qui comprend la reconnaissance numérique de la cible pour éviter la détection des petits animaux. Le FMX-DT est notre modèle double technologie qui combine les technologies infrarouge et hyperfréquence pour réduire le risque de fausses alarmes.

Réf. FMX-DT-X8

98,10€HT



DEUX CONTACTS MAGNÉTIQUES - ALUMINIUM - PORTES ET FENÊTRES MÉTALLIQUES

Conforme à EN50131-2-6, montage en saillie, à câbler sur 4 bornes, boîtier en aluminium moulé sous pression, large espacement contact / aimant.

Réf. 462-M

50,35€HT



TRANSMETTEUR VOCAL POUR SYSTÈMES D'ALARME ANTI-INTRUSION GSM-SMS 8 ENTRÉES 10.

Un transmetteur vocal est un dispositif conçu pour contacter automatiquement des personnes prédéterminées, par appel téléphonique ou par SMS, en cas d'activation d'un système d'alarme anti-intrusion. Il permet de recevoir des notifications en temps réel en cas de cambriolage ou d'incendie.

Réf. SD-GSM

747,61€HT

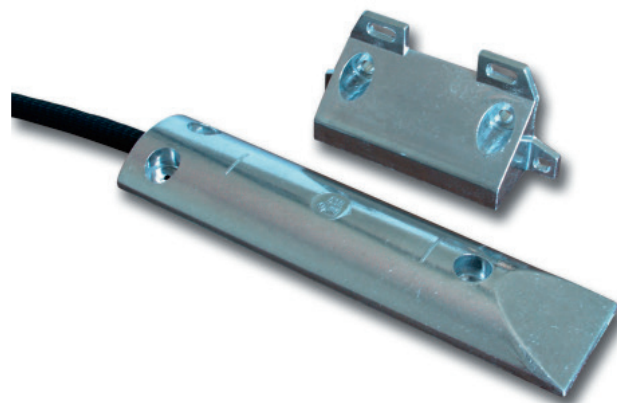

CONTACT MAGNÉTIQUE POUR PORTES BASCULANTES - ALUMINIUM - PORTE DE GARAGE 2B

Le contact de sol 450FR est composé de 2 éléments (partie aimant et partie active) qui permet la protection périmétrique en intérieur et extérieur, il ne nécessite pas d'alimentation.

Réf. 450-FR

38,28€HT



TRANSMETTEUR GSM-SMS-RTC 8 ENTRÉES 10 N°

Transmetteur Téléphonique GSM + RTC 8 entrées 10 N° d'appel Vocal / SMS alimentation 12 à 24 Volts continus. Prévoir carte SIM.

Réf. SD3

897,14€HT



TRANSMETTEUR UNIVERSEL GSM & ETHERNET

Transmetteur téléphonique Universel: GSM 2G & 3G, Voix, SMS, Data, IP, Ethernet. 8 entrées 4sorties. Message vocaux, télésurveillance en IP (DC09). Alimentation 12 Volts à prévoir. Programmation par clavier ou web serveur.

Réf. COM-MAX-12

856,55€HT



**CAMÉRA WIFI MOTORISÉE
2K+ AVEC SUIVI INTELLIGENT
HUMAINS ET ANIMAUX
DOMESTIQUES C6**

Résolution 2K+/vision nocturne couleur /détection d'animaux/sonore/geste de la main/suivi de zoom automatique /volet de confidentialité.

Réf. 303102166

91,66€HT



**TY1 - CAMÉRA D'INTÉRIEUR
4MP TY1 4MP**

Résolution 2K/Vision nocturne intelligente (jusqu'à 10 m)/Panoramique et inclinaison motorisés pour une couverture visuelle à 360°/Mode veille pour protection de la vie privée/Détection de mouvement /Suivi intelligent/Technologie vidéo H.265/Conversation bidirectionnelle /Wi-Fi 2,4 GHz/Emplacement carte Micro SD jusqu'à 256Go.

Réf. 303101948

49,99€HT



**TY2 - CAMÉRA D'INTÉRIEUR
1080P TY2 (1080P)**

Résolution 1080p/Vision nocturne intelligente (jusqu'à 10 m)/Caméra motorisés pour une couverture visuelle à 360°/Mode veille pour protection de la vie privée/Détection de mouvement/Suivi intelligent/Conversation bidirectionnelle /Wi-Fi 2,4 GHz/Emplacement carte Micro SD jusqu'à 256Go.

Réf. 303101673

33,33€HT



**CAMÉRA MOTORISÉE WIFI
3MP IA AUTO TRACKING
ET VISION COULEUR DE NUIT
C8W PRO 2K C8W PRO 2K**

Caméra motorisée 3MP/Wi-Fi/H.265 /détection de véhicule et forme humaine par IA/3 modes de vision nocturne en couleur jusqu'à 30m avec projecteur /lampe flash/micro intégré/emplacement de carte Micro SD 256Go / Google Home & Alexa.

Réf. 303102284

124,99€HT



**CAMÉRA MOTORISÉE WI-FI
À DOUBLE OBJECTIF
AVEC ZOOM X8 ET IA EZVIZ
C8PF C8PF 2MP**

Caméra Wi-Fi extérieure motorisée Full HD 1080p zoom x8 avec double objectif/ vision de nuit 30 mètres /2.4 Ghz /H.265/audio/sirène/IA /audio bidirectionnel/IP65/ angle de vue: 340°/80°/emplacement de carte Micro SD(Max. 512G).

Réf. 303102148

149,99€HT



**CAMÉRA WIFI EXTÉRIEURE
4MP AVEC PROJECTEUR
ET VISION DE NUIT
EN COULEUR LC3 LC3**

Caméra sans fil avec projecteur, système de défense active et vision de nuit en couleur jusqu'à 10 mètres/2.4Ghz /4MP 2K+/H.265/H.264/audio/IA /détection de forme humaine/ mémoire interne incluse de 32Gb/Google Home & Alexa/CS-LC3-A0-8B4WDL.

Réf. 303101860

141,66€HT



**CAMÉRA WIFI SUR BATTERIE
4MP H265 AVEC VISION
DE NUIT EN COULEUR BC1C
ELIFE 2K+ BC1C 2K+**

Caméra de surveillance sans fil autonome sur batterie avec vision nocturne en couleur/4MP/jusqu'à 270 jours d'autonomie/sirène et flash inclus /détection forme humaine/audio bidirectionnel/mémoire interne incluse de 32Gb/Google Home & Alexa.

Réf. 303102026

124,99€HT



**PANNEAU SOLAIRE EZVIZ
À HAUT RENDEMENT 4.2W
POUR CAMÉRA EZVIZ SUR
BATTERIE SOLAR PANEL-D**

Panneau solaire à haut rendement 4.2W pour alimenter les caméras sur batterie EZVIZ/protection contre les intempéries IP65/câble de 4 mètres pour le montage.

Réf. 307700304

24,99€HT

**KIT D'UNE CAMÉRA
SUR BATTERIE 3MP
+ HUB-LONGUE DISTANCE
DE SIGNAL (JUSQU'À 320M)
HB3-HALOW KIT (2K,1+1)**



Kit d'une caméra sur batterie avec HUB/
high-performance WiFi HaLow™
/vision nocturne couleur/jusqu'à
120 jours d'autonomie/sirène et flash
inclus/détection forme humaine
/audio bidirectionnel/emplacement carte
MicroSD 256Go/Google Home&Alexa.

Réf. 306500158

208,33€HT

**CAMÉRA ADDITIONNELLE
3MP AU KIT HB3
- LONGUE DISTANCE
DE SIGNAL (JUSQU'À 320M)
HB3(2K,ADD-ON)**



Caméra sur batterie additionnelle/
nécessite le HUB/high-performance
WiFi HaLow™/vision nocturne
couleur/120 jours d'autonomie/sirène
et flash/détection forme humaine/
audio bidirectionnel/emplacement carte
MicroSD 256Go/Google Home&Alexa.

Réf. 303102492

124,99€HT

**CAMÉRA 4G MOTORISÉE
SUR BATTERIE EB8**



Caméra 4G motorisée sur batterie
/résolution 2K/conception résistance
aux intempéries/vision nocturne
en couleur/mémoire intégrée/détection
intelligente des mouvements humains
/suivi automatique/compatibles
avec Alexa & Google Assistant.

Réf. 303102597

250,00€HT

**STATION ÉLECTRIQUE
PORTABLE DE BATTERIE
LI-ION AVEC 7 PORTS
DE CHARGEMENT
CN032-300W**



Station électrique portable avec écran
LCD et 2 ports de sortie AC total 300W, 3
ports de sortie USB-A, 1 sortie USB-C, 1
sortie alimentation voiture, puissance de
sortie maximale 300W, capacité
à 313.17Wh, cycle de vie 500+.

Réf. 318700001

291,66€HT

**KIT DE 2 CAMÉRAS
SUR BATTERIE 3MP
+ HUB-LONGUE DISTANCE
DE SIGNAL (JUSQU'À 320M)
HB3-HALOW KIT (2K,2+1)**



Kit de 2 caméras sur batterie avec HUB
/high-performance WiFi HaLow™
/vision nocturne couleur/jusqu'à
120 jours d'autonomie/sirène et flash
inclus/détection forme humaine
/audio bidirectionnel/emplacement carte
MicroSD 256Go/Google Home&Alexa.

Réf. 306500161

316,66€HT

**CAMÉRA ROTATIVE WIFI
SUR BATTERIE AVEC VISION
DE NUIT EN COULEUR
& AUTO-TRACKING HB8 2K+**



Caméra motorisée sur batterie
/résolution 2K+/conception résistance
aux intempéries/vision nocturne
en couleur/mémoire intégrée/détection
intelligente des mouvements humains
/suivi automatique/compatibles
avec Alexa & Google Assistant.

Réf. 303102252

166,66€HT

**KIT D'ALARME COMPLET
AVEC 4 DÉTECTEURS
À MULTI DÉTECTION
HOOME SENSOR KIT**



Ce kit d'EZVIZ offre une solution
tout-en-un pour vous libérer de toute
inquiétude. Il est composé d'une
passerelle domestique, d'un détecteur
d'ouverture/fermeture, d'un détecteur PIR
et d'un bouton intelligent.

Réf. 304800274

149,99€HT

**STATION ÉLECTRIQUE
PORTABLE DE BATTERIE
LI-ION AVEC 9 PORTS
DE CHARGEMENT
CN040-600W**



Station électrique portable avec écran
LCD et 2 ports de sortie AC total 650W,
3 ports de sortie USB-A, 1 sortie USB-C,
1 sortie alimentation voiture, 2 ports
de sortie DC, puissance de sortie
maximale 600W, capacité à 607,36Wh.

Réf. 318700003

499,99€HT



**PANNEAU SOLAIRE 100W
POUR LA STATION ÉLECTRIQUE
PORTABLE 100W SOLAR PANEL**

Puissance : 100W. Rendement énergétique : 21-23%. Tension d'alimentation 20.6V. Courant d'alimentation 4.5A. Dimensions du produit (plié) : 540x395x30mm. Dimensions du produit (Déplié) 1370x540x5mm.

Réf. 318700006

249,99€HT



**PANNEAU SOLAIRE 200W
POUR LA STATION ÉLECTRIQUE
PORTABLE 200W SOLAR PANEL**

Puissance : 200W. Rendement énergétique : 21-23%. Tension d'alimentation 20.6V. Courant d'alimentation 9.7A. Dimensions du produit (plié) : 536x395x30mm. Dimensions du produit (Déplié) 2144x546x8mm.

Réf. 318700005

499,99€HT



**KIT SONNETTE VIDÉO BLANC
SUR BATTERIE AVEC CARILLON
AVEC UNE RÉOLUTION
DE 5MP DB2 PRO**

Kit sonnette vidéo DB2 PRO 5MP blanc/avec carillon/batterie/ audio bidirectionnel/Wi-Fi/H.265/détection par IA/IP65/alarme anti-décrochage.

Réf. 318500049

141,66€HT



**KIT SONNETTE VIDÉO GRIS
SUR BATTERIE AVEC CARILLON
AVEC UNE RÉOLUTION
DE 5MP DB2 5MP (GREY)**

Kit sonnette vidéo DB2 PRO 5MP gris/avec carillon /batterie/ audio bidirectionnel/Wi-Fi/H.265 /détection par IA/IP65/alarme anti-décrochage.

Réf. 318500087

141,66€HT



**JUDAS VIDÉO EXTÉRIEUR ÉTANCHE
SANS FIL SUR BATTERIE AVEC ÉCRAN
TACTILE EZVIZ DP2 DP2**

Judas vidéo full HD WiFi sur batterie avec détection de mouvement PIR/audio bidirectionnel/vue ultra-grand-angle de 155°/écran 4,3 pouces fourni/ vision nocturne 5m/emplacement carte Micro SD 128Go/portes compatibles épaisseur 35-105 mm.

Réf. 318500057

141,66€HT



**SERRURE INTELLIGENTE
/ DÉVERROUILLAGE SANS CLÉ VIA
L'APPLICATION EZVIZ DL01S-DIY
LOCK (ZIGBEE)**

À monter soi-même. Déverrouillage sans clé via l'application EZVIZ. Gestion des utilisateurs¹. Vérification de l'état du verrouillage. Verrouillage automatique. Mode confidentialité.

Réf. 310500384

133,33€HT



**KIT SERRURE INTELLIGENTE/ DÉVERROUILLAGE
SANS CLÉ VIA L'APPLICATION EZVIZ
CS-DL01S/DL01CP-BK**

À monter soi-même. Déverrouillage sans clé via l'application EZVIZ. Gestion des utilisateurs¹. Vérification de l'état du verrouillage. Verrouillage automatique. Mode confidentialité. Avec clavier multifonctionnel qui réalise Déverrouillage par mot de passe/Accès via une carte de proximité/Sonnette intégrée.

Réf. 310500455

166,66€HT



**KIT SERRURE INTELLIGENTE AVEC CLAVIER
ET PASSERELLE CS-DL01S/DL01CP/A3-BK**

À monter soi-même. Déverrouillage sans clé via l'application EZVIZ. Gestion des utilisateurs¹. Vérification de l'état du verrouillage. Verrouillage automatique. Avec passerelle domestique qui réalise Alertes mobiles en temps réel/Code d'accès temporaire/Journal des activités d'état de verrouillage.

Réf. 310500452

216,66€HT



COFFRET DE COMMUNICATION ÉCO 4XRJ45 GRADE 2TV

Avec brassage accessible ou non, disponible du grade 1 au grade 3TV, les coffrets de communication gamma+ permettent la diffusion des signaux de type VDI. Avec quickfix un 1/4 de tour suffit pour une fixation rapide, et résistante.

Réf. TN305

156,34€HT



COFFRET DE COMMUNICATION ÉCO 8XRJ45 GRADE 2TV

Brassage accessible ou non, du grade 1 au grade 3TV, les coffrets de communication gamma+ et leurs accessoires permettent la diffusion des signaux de type VDI. Avec quickfix un 1/4 de tour suffit pour une fixation rapide et résistante.

Réf. TN306

198,98€HT



COFFRET DE COMMUNICATION SEMI-ÉQUIPÉ 4XRJ45 GRADE 2TV

Avec brassage accessible ou non, disponibles du grade 1 au grade 3TV, les coffrets de communication gamma+ permettent la diffusion des signaux de type VDI. Avec quickfix un 1/4 de tour suffit pour une fixation rapide, et résistante.

Réf. TN405

231,99€HT



COFFRET VDI 2 RANGÉES 26 MODULES + PLATINE GRADE 3TV

Coffret VDI 2 rangées 26 modules + platine Grade 3TV. Nombre max. de connecteurs RJ45 sur une rangée : 13. Dispositif de Terminaison Intérieur : 1 DTI modulaire.

Réf. TN425

488,26€HT



DÉTECTEUR MINI 10 MÈTRES DE PRÉSENCE ET MOUVEMENT PLAFOND ENCASTRÉ ON/OFF

Détecteur mini avec zone de détection ronde de 10 mètres de présence et mouvement plafond installation en encastré ON/OFF.

Réf. EER501

134,92€HT



DÉTECTEUR 20 MÈTRES DE PRÉSENCE ET MOUVEMENT PLAFOND ENCASTRÉ ON/OFF

Zone de détection ronde de 20 mètres de présence et mouvement plafond installation en encastré ON/OFF.

Réf. EER503

148,50€HT



DÉTECTEUR 20 MÈTRES DE PRÉSENCE ET MOUVEMENT PLAFOND SAILLIE ON/OFF

Zone de détection ronde de 20 mètres de présence et mouvement plafond installation en saillie ON/OFF.

Réf. EER513

148,50€HT



PACK ALARME CONNECTÉ - LOGISTRY ALMA

Pack connecté, compatible avec les services de télésécurité, Mode de liaison : radio TwinBand et autonomie de la batterie : 5 ans.

Réf. RLP001F

854,00€HT



PACK ALARME CONNECTÉ DISSUASION - LOGISTRY ALMA

Pack connecté avec sirène extérieure. Compatible avec les services de télésécurité, Mode de liaison : radio TwinBand et autonomie de la batterie : 5 ans.

Réf. RLP002F

1232,00€HT



PACK ALARME CONNECTÉ GSM DISSUASION ET VIDÉO

Pack connecté avec sirène extérieure, caméra Wifi et backup GSM. Compatible avec les services de télésécurité, Mode de liaison : radio TwinBand et autonomie de la batterie : 5 ans.

Réf. RLP003F

1619,00€HT



KIT POE 4MP AVEC 4 IPC-B140H (2.8 MM) AVEC NVR 8 VOIES HDD 1TO HWK-N4184BH-MH

60Mbps Bit Rate Input Max (jusqu'à 4-ch vidéo IP),
1 interface SATA, H.265+-H.265-H.264+-H.264.

Réf. 301501625

928,60€HT



KIT WIFI NK42W0H-1T-WD-D/EU 4 BULLETS 2MP 1 NVR 4 VOIES DDR 1TO

Caméra bullet : 25 ips 1920 × 1680 2,8 mm, IP66, DWDR, 30m IR, portée Wi-Fi 120m. NVR 4 canaux, vu direct à 4 canaux 1080P, 1 SATA, WD HDD 1To préinstallé. Câble RJ45 Cat5e 1m, 4 alimentations caméra, 1 alimentation NVR, 1 câble HDMI 2 m.

Réf. 301501418

1010,00€HT



CAMÉRA IP DOME 4MP F2,8MM HWI-D140H-2.8MM-C / IR30 IP67 WDR

Caméra IP Dome 4MP F2,8mm, 2560 x 1440 : 20 ips (P)-(N), H.265+-H.265-H.264+-H.264, 3D DNR, BLC, DC12V et PoE, prise en charge surveillance mobile via Hik-Connect * alimentation non incluse.

Réf. 311315929

149,90€HT



KIT POE 4MP AVEC 4 IPC-T240H (2.8 MM) NVR 8 VOIES HDD 1TO HWK-N4184TH-MH

60Mbps Bit Rate Input Max (jusqu'à 4-ch vidéo IP),
1 interface SATA, H.265+-H.265-H.264+-H.264.

Réf. 301501624

928,60€HT



KIT WIFI NK42W1H-1T-WD-B 4 DOMES 2MP 1 NVR 4 VOIES DDR 1TO

Caméra dôme : 25 ips 1920 × 1680 2,8 mm, IP66, DWDR, 30m IR, portée Wi-Fi 80m. NVR 4 canaux, vu direct à 2 canaux 1080P, 1 SATA, WD HDD 1To préinstallé. Câble RJ45 Cat5e 1m, 4 alimentations caméra, 1 alimentation NVR, 1 câble HDMI 2 m.

Réf. 301501357

1065,00€HT



CAMÉRA IP BULLET 4MP F2,8MM HWI-B140H-2.8MM-C / IR30 IP67 WDR MÉTAL-PLASTIQUE

Caméra IP Bullet 4MP F2,8mm DWDR, 3D DNR, BLC, DC12V et PoE, prise en charge surveillance mobile via Hik-Connect * alimentation non incluse.

Réf. 311315678

141,90€HT



CAMÉRA IP BULLET 4MP FOCAL MOTORISÉE 2.8-12MM HWI-B640H- Z-C / IR30 IP67 WDR

Caméra IP Bullet 4MP F2,8mm, 2560 x 1440 : 25 ips (P)-(N), H.265+-H.265-H.264+-H.264, 3D DNR, BLC, DC12V et PoE, prise en charge surveillance mobile via Hik-Connect * alimentation non incluse.

Réf. 311316242

247,80€HT

CAMÉRA IP DOME 4MP HWI-D640H-Z-C FOCAL MOTORISE 2.8-12MM IR30 IP67 WDR

Caméra IP Dome 4MP 2560 x 1440 : 25 ips (P)-(N), H.265+-H.265-H.264+-H.264, 3D DNR, BLC, DC12V et PoE, prise en charge surveillance mobile via Hik-Connect * alimentation non incluse.



Réf. 311316262

247,80€HT



CAMÉRA HWN-4104MH-4P-D

40Mbps Bit Rate Input Max (jusqu'à 4 canaux vidéo IP), H.265-H.265+-H.264-H.264+, RJ45 10M-100M, boîtier autonome mini 1U 260 motion 2.0.

Réf. 303616488

258,90€HT

CAMÉRA MINI BULLET FIXE 4MP COLORVU STROBE & AUDIO - DS-2CD2047G2-LU/SL(2.8MM)©

LEDs distance maximale (m) : 40
Angle de Vue max. : Horizontal (°) : 111.9
Indice de protection IP : 67
Gamme : ColorVu, AcuSense, Pro - Série 2
Lux minimum couleur : 0.0005
Garantie : 3 ans
Imagerie de haute qualité
de résolution de 4 MP.
Compression H.265+.



Définition claire par forte luminosité de fond via technologie 130 dB WDR.
Filtre de fausses alarmes Deep Learning par classification des personnes et véhicules.
Images en couleur 24/24 7/7 projecteurs et alarme audio dissuasifs. Temps réel Audio Duplex pour plus de sécurité. Résistance à l'eau et à la poussière (IP67).

Réf. 311315161

386,00€HT



ENREGISTREUR DS-7608NXI-K2/8P NVR ACUSENSE SÉRIE K 8 PORTS POE. 2 EMBLEMES DDR

NVR Acusense Série K 8 ports POE. 2 emplacements DDR. Résolution 8MP. Capacité de décodage 12 canaux 2MP ou équivalent. 2 canaux implantation Acusense à caméra.

Réf. 303616119

603,00€HT

CAMÉRA 15X HWP-N4215IH-DE-D 2MP IR 100,120DB WDR

Caméra PTZ Powered by darkfighter 2MP,15X, Color:0.005Lux@F1.6, B-W:0.001Lux@F1.6, H.265+-H.265, IP66, WDR 120dB, IR:100m, 12 VDC + PoE+, 24 masques de confidentialité.



Réf. 327000381

566,60€HT



CAMÉRA HWN-4108MH-8P-D

Entrée débit binaire 80Mbps max (jusqu'à 8-ch vidéo IP), H.265-H.265+-H.264-H.264+, RJ45 10M-100M, boîtier autonome mini 1U 260(Metal) motion 2.0.

Réf. 303616490

368,70€HT



CAMÉRA IP TURRET,COLORVU,4MP25 DS-2CD2347G2- LSU/SL-2.8MM-C 130DB,IP67

Caméra IP Turret,ColorVu,4MP Color: 0.005 lux @(F1.0, AGC ON), 0 lux avec LED Fonction VCA 3 Flux 3D DNR BLC ICR DC12V+PoE HIK-Connect cloud service Audio-Alarm I-O Micro intégré.

Réf. 311316092

386,00€HT



KIT D'INTERPHONE VIDÉO DS-KIS702EY

Hikvision Hikvision DS-KIS702EY Kit d'interphone vidéo IP numérique 2 fils pour villa ou maison, un seul bouton d'appel.

Réf. 305303917

907,00€HT



CÂBLE RÉSEAU CATÉGORIE 6 FTP LSZH

Câble catégorie 6 F/UTP 4 Paires 250MHz Gaine PVC Blanche.

Réf. F4P6SH

[Nous Consulter](#)



CÂBLE RÉSEAU CATÉGORIE 6 EXTÉRIEUR

Câble catégorie 6 F/UTP 4 Paires 250MHz Gaine PE noire.

Réf. F4P6PE

[Nous Consulter](#)



CÂBLE RÉSEAU CATÉGORIE 6 PATCH (POUR CORDONS)

Câble catégorie 6 U/FTP Souple 4Paires 250MHz Gaine PVC Blanche.

Réf. UF4P6PSH

[Nous Consulter](#)



CÂBLE RÉSEAU CATÉGORIE 6A F/UTP

Câble catégorie 6A F/UTP 4 Paires 500MHz Gaine PVC Blanche.

Réf. F4P6ASH

[Nous Consulter](#)



CÂBLE RÉSEAU CATÉGORIE 6A F/FTP LSZH

Câble catégorie 6A F/FTP 4 Paires 500MHz Gaine PVC Blanche.

Réf. FF4P6ASH

[Nous Consulter](#)



CÂBLE RÉSEAU CATÉGORIE 6A F/UTP INTÉRIEUR/EXTÉRIEUR

Câble catégorie 6A F/UTP 4 Paires 500MHz Gaine PVC Noire.

Réf. F4P6ASHINOUT

[Nous Consulter](#)



CÂBLE CATÉGORIE 7 S/FTP

Câble 100 Ω - S/FTP 4 paires - Cat 7 - 600 MHz - LSZH.

Réf. SF4P7SH

[Nous Consulter](#)



CÂBLE GRADE 3TV 4P F/FTP 2150 MHZ DCA

Câble résidentiel F/FTP 4P norme XPC 91-531-17 Dca.

Réf. G34PFFTV

[Nous Consulter](#)



**CÂBLE RÉSEAU GRADE 3TV 4P F/FTP 2150 MHZ
CCA S1 A1 D1**

Câble 100 Ω - F/FTP 4 paires - Grade 3TV - LSZH. Il permet de réaliser un câblage résidentiel IP et TV. Conformément à la nouvelle norme XP C 90-483.
Réseau IP : Bande passant 500MHz pour débit de 10 GBit/s.
Réseau TV : Fréquence d'utilisation 2.2GHz sur paire 7/8.

Réf. G3C4PFFTV

Nous Consulter



**FIBRE OPTIQUE INTÉRIEUR / EXTÉRIEUR
STRUCTURE LIBRE**

Fibre Optique intérieure / extérieure structure libre multimode OM3.

Réf. 12FOLIE

Nous Consulter



FIBRE OPTIQUE EXTÉRIEUR NON ARMÉE

Fibre Optique extérieure structure libre monomode OS2.

Réf. 12FOLE

Nous Consulter



**FIBRE OPTIQUE INTÉRIEUR / EXTÉRIEUR
STRUCTURE SÉRÉE**

Fibre Optique intérieure / extérieure structure serrée multimode OM3.

Réf. 12FOSIE

Nous Consulter



**CÂBLE AUDIO HAUT-PARLEUR MEPLAT 2 X 0,75 MM2
- R/N BOBINE PLASTIQUE 100 M**

Câble Haut-parleur 2X0,75 MEPLAT destiné à tout type d'insatallation de systèmes de sonorisation fixe ou mobile, bobine de 100m.

Réf. CHPM2X075RN

Nous Consulter



FIBRE OPTIQUE EXTÉRIEUR ARMÉE ACIER

Fibre Optique Armée extérieure structure libre monomode OS2.

Réf. 12FOLAE

Nous Consulter



**CÂBLE AUDIO HAUT-PARLEUR ROND 2X1.5 MM NOIR
SOUPLE BOBINE PLASTIQUE 100 M**

Câble Haut-parleur ROND destiné à tout type d'insatallation de systemes de sonorisation fixe et mobile, 2 X 1,5 mm² / Bobine de 100m.

Réf. CHPR2X15NR1

Nous Consulter



BAIE 19" 26U 600X600 NOIRE - RAL 9005

Baie 19" 26U 600 X 600 noire - RAL 9005.

Réf. IDBAIE2666

Nous Consulter



**BAIE 19" 42U 600X600 NOIRE
- BAL 9005**

Baie 19" 42U 600 X 600 noire - BAL 9005.

Réf. IDBAIE4266

Nous Consulter



**BAIE 19" 42U 600X800 NOIRE
- RAL 9005**

Baie 19" 42U 600 X 800 noire - RAL 9005.

Réf. IDBAIE4268

Nous Consulter



**BAIE 19" 42U 800X800 NOIRE
- RAL 9005**

Baie 19" 42U 800 X 800 noire - RAL 9005.

Réf. IDBAIE4288

Nous Consulter



**BAIE SERVEUR 19" 42U
800X1000 NOIRE - RAL 9005**

Baie serveur 19" 42U 800X1000 noire - RAL 9005.

Réf. IDBAIESERV810

Nous Consulter



**COFFRET 19" 6U
PROFONDEUR 450 NOIR
RAL9005**

Le coffret 19 pouces pourra être installé dans tous les environnements de bureau ou en résidentiel, tout en offrant un parfait point de départ pour la distribution du câblage.

Réf. IDCOF6U450

Nous Consulter



**COFFRET 19" 6U
PROFONDEUR 600 NOIR
RAL9005**

Le coffret 19 pouces IDCOFxx600 pourra être installé dans tous les environnements de bureau ou en résidentiel, tout en offrant un parfait point de départ pour la distribution du câblage.

Réf. IDCOF6U600

Nous Consulter



PANNEAU 19" 1U 24 PORTS

Le panneau de brassage RJ45 IDPAN1U24, à équiper, inclus un porte étiquette. Il permet une gestion du câblage optimisée et assure la reprise de masse par sa double peau.

Réf. IDPAN1U24

Nous Consulter



**EMBASE RJ45 CATÉGORIE 6
BLINDEE 360**

L'embase RJ45 IDKJ6S, blindée à 360° bénéficie d'excellentes performances électriques. Son format Keystone et sa compacité permettent une compatibilité avec l'ensemble des accessoires du marché.

Réf. IDKJ6S

Nous Consulter



EMBASE RJ45 CATÉGORIE 6 STP PACK100

L'embase RJ45 IDKJ6S bénéficie d'excellentes performances électriques qui lui assure de bonnes marges de NEXT et de RETURN LOSS dans le cadre d'une utilisation en Classe E. Son format Keystone et sa compacité permettent une compatibilité avec l'ensemble des accessoires du marché. Vendu en seau de 100 pièces.

Réf. IDKJ6S100

[Nous Consulter](#)

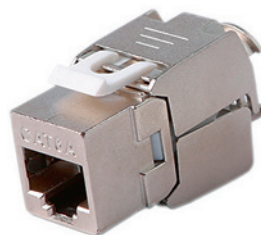

EMBASE RJ45 CATÉGORIE 6A BLINDEE 360

L'embase RJ45 IDKJ6AS, blindée à 360° bénéficie d'excellentes performances électriques qui lui assurent de bonnes marges de NEXT et de RETURN LOSS dans le cadre d'une utilisation en Classe Ea ou en Grade 3TV.

Réf. IDKJ6AS

[Nous Consulter](#)



PASSE-FIL 1U 4 CROCHETS NOIR RAL9005

Le passe-fil IDGUIDC1U est idéal pour organiser une baie ou un coffret de brassage. Ces 4 crochets en métal sont assez profonds pour vous donner un espace nécessaire au passage de 24 cordons.

Réf. IDGUIDC1U

[Nous Consulter](#)

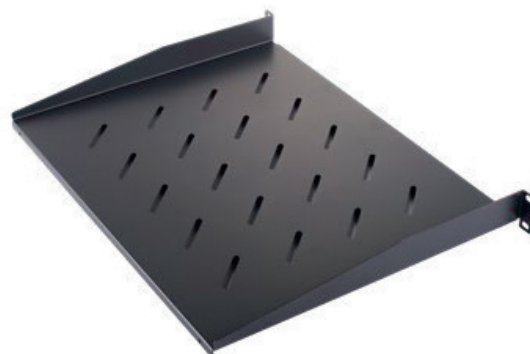

ETAGERE FIXE 1U 19" P.250 NOIR RAL9005

Etagère 1U 19 pouces perforée qui se monte directement sur les montants 19 pouces des coffrets IDCOF, elle permet de stocker différents types d'appareils (routeurs, boxes internet..).

Réf. IDPLFIX1U250

[Nous Consulter](#)



PASSE-FIL BALAIS 1U 19" NOIR RAL9005

Accessoire essentiel à l'organisation des cordons de brassage dans les baies ou coffrets 19 pouces. L'ouverture est large pour permettre de passer le plus de cordons possible.

Réf. IDPASSF1U

[Nous Consulter](#)



OBTURATEUR 19" 1U NOIR RAL9005

L'obturateur IDOB1U assure une finition de qualité à vos réalisations et permet de garantir que les flux air chaud/air froid ne soient pas mélangés.

Réf. IDOB1U

[Nous Consulter](#)



BLOC ALU 19" 8PC NF 61314

Bandeau d'alimentation aluminium 8 Prises sans interrupteur pour coffret 19 pouces.

Réf. IDALIM8

[Nous Consulter](#)



BLOC ALU 19''' 8 PC + INTERRUPTEUR NF 61314

Bandeau d'alimentation aluminium 8 Prises avec interrupteur pour coffret 19 pouces.

Réf. IDALIM81

[Nous Consulter](#)



CORDON CATÉGORIE 6 FTP - 0,50M AVEC PROTECTION LANGUETTE

Cordon RJ45 - FTP 4 paires catégorie 6 PVC.

Réf. IDCORD6005

[Nous Consulter](#)



CORDON CATÉGORIE 6A S/FTP - 0,50M ZH AVEC PROTECTION LANGUETTE

Cordon RJ45 - S/FTP 4 paires catégorie 6A LSZH.

Réf. IDCORD6A005

[Nous Consulter](#)



CORDON HDMI 2.0 - 2M

Cordon HDMI 2.0. Mâle/Mâle. 2 m.

Réf. IDCH2MI02

[Nous Consulter](#)

BOITE 50 VIS ET ECROUS CAGES

Ensemble écrous-cages, rondelles et vis M6 pour fixer tous les types d'accessoires 19 pouces.

Réf. IDVEC50

[Nous Consulter](#)



SEAU DE VIS ET ECROUS 200P

Sceau de vis et écrous 200 pièces.

Réf. IDVEC200

[Nous Consulter](#)



KIT ROULETTES POUR COFFRET 19''

Le kit comprend 4 roulettes qui se fixent directement sur les coffrets IDCOF.

Réf. IDROULET

[Nous Consulter](#)



BLOC VENTILATEUR COFFRET 19''

Ventilateur d'extraction de chaleur, il se monte sur les coffrets 19 pouces de la gamme Génésia.

Réf. IDVENTIL1

[Nous Consulter](#)



ADAPTATEUR RJ RAILDIN

Support DIN pour RJ45 - 1 port.

Réf. IDRJDIN1P

Nous Consulter



**DEDOUBLEUR 2 PORTS
CATÉGORIE 6**

Dédoubleur 2 ports catégorie 6.

Réf. IDECLAT6

Nous Consulter



COUPLEUR RJ45 F/F CATÉGORIE 6A BLINDE

Coupleur RJ45 Femelle/Femelle catégorie 6A Blindé.

Réf. IDCOUPL6A

Nous Consulter



MANCHETTE POUR PLUG RJ

Manchettes de finition pour plug RJ45.

Réf. IDMANCH

Nous Consulter



PLASTRON 1PORT RJ 45X45

Plastron de finition 45X45 1 port RJ.

Réf. IDPLA451

Nous Consulter



PLASTRON 2PORTS RJ 45X45

Plastron de finition 45X45 2 ports RJ.

Réf. IDPLA452

Nous Consulter



**BOITIER SAILLIE 80X80
1PORT RJ**

Boitier saillie 80X80 équipé de 1 port RJ.

Réf. IDSAIL80

Nous Consulter

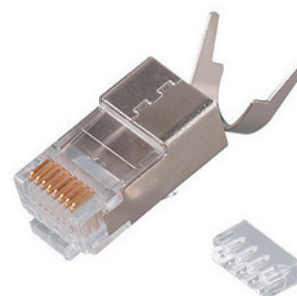

**PLUG RJ CATÉGORIE 6
GROS DIAMETRE**

Plug RJ 45 pour câble rigide catégorie 6.

Réf. IDPLUG6S

Nous Consulter



PRISE RJ45 CATÉGORIE 6 + PLASTRON45

Prise murale RJ45 catégorie 6 composée d'un plastron 45X45 et d'une embase keystone catégorie 6.

Réf. IDPLA6S451C

Nous Consulter



PRISE RJ45 CATÉGORIE 6A + PLASTRON45

Prise murale RJ45 catégorie 6A composée d'un plastron 45X45 et d'une embase keystone catégorie 6A.

Réf. IDPLA6AS451C

Nous Consulter



TESTEUR RESEAU RJ45

Testeur de réseau RJ45.

Réf. IDTESTRES

Nous Consulter



CONNECTEUR RJ SANS OUTIL CATÉGORIE 6A

Le connecteur de terrain RJ45 IDCORIG6AFS est blindé à 360° et bénéficie d'excellentes performances électriques qui lui assurent de bonnes marges de NEXT et de RETURN LOSS dans le cadre d'une utilisation en Classe Ea.

Réf. IDCORIG6AFS

Nous Consulter



TESTEUR CONTINUITÉ RJ45/RJ11

Testeur de continuité RJ11 et RJ45.

Réf. IDTESTRJ

Nous Consulter



DEGAINEUR RJ ET COAX

Outil de dégainage pour câble RJ45 et câble coaxial.

Réf. IDDEGAIN

Nous Consulter



PACK OUTILS RESEAU PREMIUM

Kit Professionnel comprenant 1×Prince à sertir pour plug RJ, 1×outil d'insertion 110, 1×dégaineur professionnel pour Lan et COAX, 1×Testeur USB/LAN /9 Multi-modulaire, 2×ligne de connexion, 10 plug RJ45, 10 plug RJ12.

Réf. IDTOOLKIT1

Nous Consulter



PACK OUTILS RESEAU PRO

Kit Premium comprenant 1×Prince à sertir pour plug RJ45/RJ12/RJ11, 1× outils d'insertion 110, 1× dégaineur simple, 1×Testeur Lan Multi-réseaux, 2×ligne de connexion, 10 plug RJ45, 10 pieces de plug RJ12.

Réf. IDTOOLKIT2

Nous Consulter



ONDULEUR X4 RM PLUS

Onduleur Line Interactive 800 VA (1U), 4 Prises IEC. Garantie 3 ans.

Réf. 66062

545,00€HT



ONDULEUR E3 PERFORMANCE 1500 RT

Onduleur On Line Performance 1500 VA 8 Prises IEC. Garantie 3 ans.

Réf. 67025

1345,00€HT

ONDULEUR E3 PERFORMANCE 3000 RT

Les onduleurs E3 Performance RT offrent une grande souplesse d'adaptation grâce à leur large connectique :

- 8 à 9 prises secourues dont 4 programmables (selon les modèles). Les prises programmables permettent de contrôler facilement et indépendamment les charges stratégiques et les charges non critiques.
- 2 connecteurs RJ45 offrent également une protection de la ligne Tél/ADSL.
- Des ports de communication RS232 et USB permettent de communiquer à distance avec les différents équipements connectés. Le design flexible du E3 Performance RT lui permet une installation simplifiée selon les besoins requis (accessoires fournis) :
- position tour
- position rack

Réf. 67028

2290,00€HT

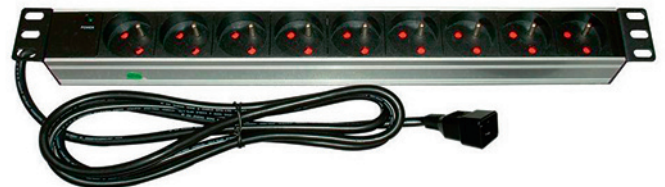

BANDEAU DISTRIBUTION PDU L8 RM C14

Bandeau distribution rackable 8 prises FR + câble alimentation IEC C14/sortie IEC C13. Garantie 1 an.

Réf. 61475

86,00€HT



ONDULEUR E3 LIVE

Onduleur Line Interactive 1500 VA (1U), 4 Prises IEC. Garantie 3 ans.

Réf. 66091

1200,00€HT

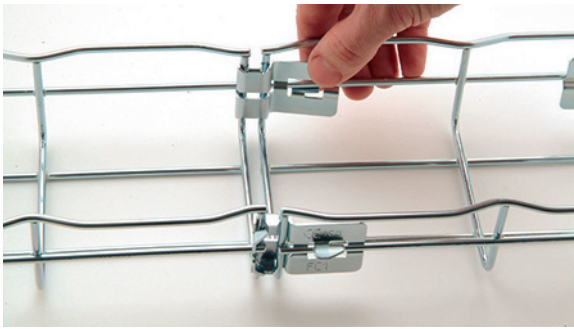

CHEMIN DE CÂBLES FIL BS 3M FASCLIC AUTO ELECTRO ZINGUÉ

Chemin de câbles fils Pré-éclissé Cablofil avec bord sécurité FCFA Fascllic Automatique finition electrozingué. Un système de chemin de câble révolutionnaire pour les installations tertiaires. Bordure en T breveté. Bord sécurité exclusif. Pré-éclissé - Portée 2 m. Hauteur 54 mm.

À partir de
27,03€HT

Référence	Largeur	Prix €HT
82061	50 mm	27,03/m
82071	100 mm	30,07/m
82081	150 mm	35,32/m

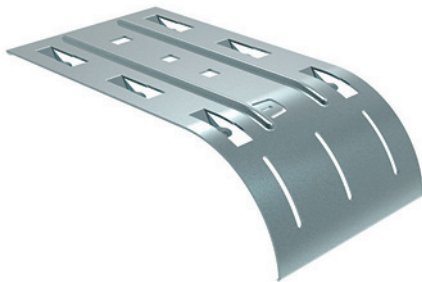

DÉVERSOIR POUR SORTIES DE CÂBLES GS DEV100

Le Déversoir lateral ou DEV100 est conçu spécialement pour les data center hautes capacités, où les déversoirs sont souvent nécessaires après l'installation des câbles. Facile à installer par le haut ou par le bas, avec ou sans câbles, suffisamment résistant pour maintenir et supporter les lourds torons de cuivre ou fibre optique.

Réf. 585160

11,35€HT

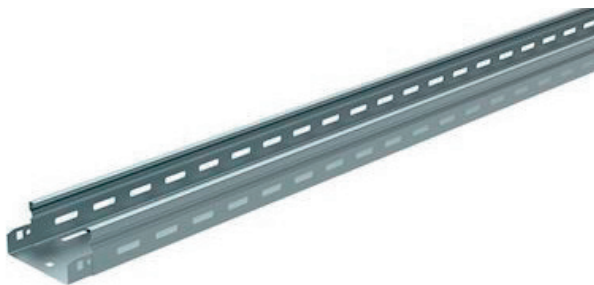

P31-DALLE M/F 50X50 3M GS

Chemins de câbles en tôle perforée à emboîtement mâle/femelle pré-éclissé, portée 2 m, à bord sécurité Solutions pour les transports des courants forts faibles et Fibre Optique.

Réf. 480052

33,89€HT

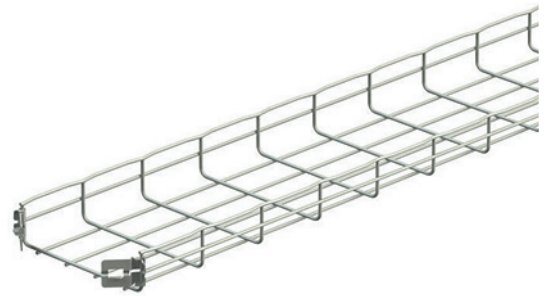

CHEMIN DE CÂBLES FILS PRÉ-ÉCLISSÉ CABLOFIL AVEC BORD SÉCURITÉ FCFA FASCLIC AUTO

Fascllic, un gain de temps de 8% à l'installation, montage plus rapide et sans outils en un seul click et la fonction guide pour l'alignement des longueurs. Portée de 2 mètres - haut. 54mm, larg. 200mm, long. 3m - finition EZ.

Réf. 82091

41,05€HT/m

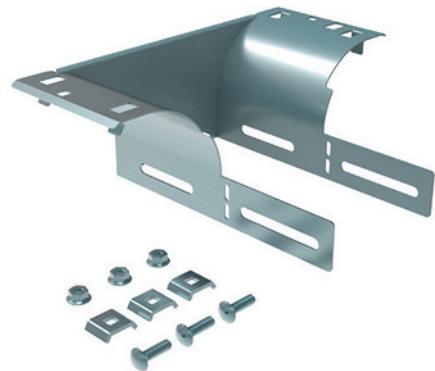

DÉVERSOIR CENTRAL CDO 100/100 EZ

Le Déversoir central CDO (Center Drop Out) est conçu spécialement pour les data center hautes capacités, où les déversoirs sont souvent nécessaires après l'installation des câbles. Facile à installer par le haut ou par le bas, avec ou sans câbles, suffisamment résistant pour maintenir et supporter les lourds torons de cuivre ou fibre optique.

Réf. 945245

287,45€HT

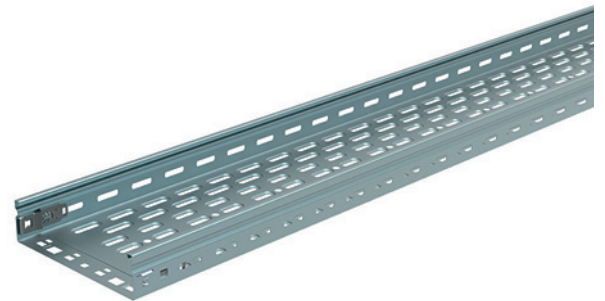

P31-DALLE M/F 50X100 AUTO 3M GS

Chemin de câbles tôle perforée avec bord sécurité P31 automatique Mâle/Femelle - hauteur 50mm, largeur 100mm et longueur 3m - finition GS.

À partir de

40,92€HT

Référence	Largeur	Prix €HT
481100	100 mm	40,92/m
481150	150 mm	48,19/m
481201	200 mm	56,46/m



COLONNETTE 2 COMPARTIMENTS LOGIX 0,68M ALUMINIUM

La colonnette peut être fixée au sol ou sur mobilier. Elle peut aussi être équipée d'un pied métallique de 6kg, qui en fait une colonnette mobile.

Réf. PW32326

322,99€HT



COLONNE 1 COMPARTIMENT LOGIX 2,67M ALUMINIUM

Colonne extra-fine 1 compartiment. Système de compensation /verrouillage de la perche simple et intuitif. Installation dos à dos des appareillages.

Réf. PW32310

512,73€HT



COLONNE 2 COMPARTIMENTS LOGIX 2,67M ALUMINIUM

Colonne 2 compartiments. Système de compensation/verrouillage de la perche simple et intuitif. La colonne Logix est facile à installer, d'une hauteur de 2,70 m avec une liaison souple permettant une hauteur maxi d'installation de 3,90m. Elle peut être équipée d'un couvercle en led. La colonne s'équipe facilement de tous les appareillages Logix 45, et d'accessoires utiles comme la signalisation, une tablette de 1 à 2 compartiments, 2 faces. Résistance IK08 (corps) - IK07 (système). Produit en sur-mesure.

Réf. PW32320

607,70€HT



BLOC BUREAU 3 PC 1 USB A+C CORDON

Le bloc bureau est une solution apportant le courant fort et les données au plus près de l'utilisateur. A poser ou fixer sur le bureau sans perçage du mobilier. Il est équipé de 3 prises 2P+T surface et un chargeur double USB type A+C.

Réf. PW29121

165,15€HT



BLOC BUREAU 4 PC CORDON

Le bloc bureau est une solution apportant le courant fort et les données au plus près de l'utilisateur. A poser ou fixer sur le bureau sans perçage du mobilier. Il est équipé de 4 prises 2P+T surface.

Réf. PW29122

138,97€HT



**TABLEAU DE COMMUNICATION NÉO GRADE 2 TV
- 4 RJ45 DTI + FILTRE TV 2S**

Tableau de communication Grade 2 TV équipé d'un DTI, d'un filtre maître ADSL, de 4 connecteurs RJ45 et d'un répartiteur TV 2 sorties. Le tableau de communication NÉO, de format 250x250, est conçu pour répondre à l'évolution de la réglementation qui préconise la distribution des signaux TV sur RJ45 en remplacement du coaxial Il permet de gérer les arrivées opérateurs à gauche, le traitement des signaux (répartiteur TV sur RJ45, filtre maître) au centre et les départs à droite.

Réf. LB217

214,16€HT



**TABLEAU DE COMMUNICATION NÉO GRADE 2 TV
- 8 RJ45 DTI + FILTRE TV 4S**

Tableau de communication Grade 2 TV équipé d'un DTI, d'un filtre maître ADSL, de 8 connecteurs RJ45 et d'un répartiteur TV 4 sorties. Le tableau de communication NÉO, de format 250x250, est conçu pour répondre à l'évolution de la réglementation qui préconise la distribution des signaux TV sur RJ45 en remplacement du coaxial Il permet de gérer les arrivées opérateurs à gauche, le traitement des signaux (répartiteur TV sur RJ45, filtre maître) au centre et les départs à droite.

Réf. LB218

253,02€HT



**ZONE ATTENANTE TABLEAU
DE COMMUNICATION NÉO**

La zone attenante NEO permet d'installer tous types d'actifs tels que box internet, ONT, box domotique...La zone attenante NÉO, de format 250x400, vient en complément du tableau de communication principal.

Réf. LB010

96,36€HT



**ZONE ATTENANTE
COMPACTE TDC NÉO**

La zone attenante compacte NÉO est conçue pour permettre d'installer tous types d'actifs, tels que box Internet, ONT, box domotique. De format 250x128, elle vient en complément du tableau de communication principal.

Réf. LB025

63,61€HT

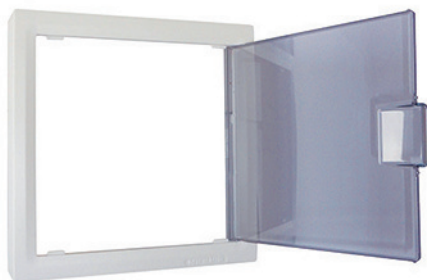

HABILLAGE TABLEAU DE COMMUNICATION

L'habillage protège le tableau de communication NEO tout en lui donnant l'apparence d'une mini-baie de brassage.

Réf. LB011

31,59€HT

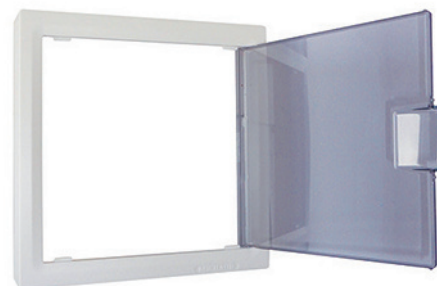

HABILLAGE ZONE ATTENANTE NÉO

L'habillage protège la zone attenante au tableau de communication NEO (ou un TDC NEO + un module d'extension LB008) tout en lui donnant l'apparence d'une mini-baie de brassage.

Réf. LB012

47,52€HT

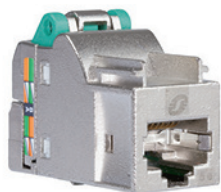

CONNECTEUR RJ45 CATÉGORIE 6A BLINDÉ - ACTASSI S-ONE

Connecteur RJ45 sans outils, monobloc permet une installation plus rapide et plus sûre et offre un niveau de performance élevé de Catégorie 6A.

Réf. VDIB1772XB12

[Nous Consulter](#)



PANNEAU DE CONNEXION EN CUIVRE NOIR - PANNEAU 24P FTP AFFLEU - INFRAPLUS-MP

Panneau de brassage de données, 1U pour 24 ports S-ONE RJ45 blindé. Les S-ONE RJ45 se clipsent facilement en face avant. La mise à la terre automatique entre RJ45 et le panneau est effectuée lors de l'assemblage RJ45. La gestion des câbles est assurée à l'arrière du panneau. Le panneau est en position affleurante dans le rack.

Réf. VDI6691F

[Nous Consulter](#)



COFFRET MURAL ACTASSI - OPB 6U L600 P400 CHÂSSIS FIXE 19P - PORTE VITRÉE - R7035

Coffret 6U, châssis fixe, portée vitrée pour protéger l'équipement de connectivité réseau. L'appareil est composé de 3 x entrées de câbles, 1 x porte vitrée façade, 2 x panneaux côté, 2 x montants 19" façade, 1 x structure ouverte. Dimensions (mm) : Hauteur 380 / Largeur 600 / Profondeur 400.

Réf. NSYOPB6U4F

[Nous Consulter](#)



PANNEAU GUIDE CORDONS - AFFLEURANT - INFRAPLUS-MP

Panneau de guidage pour le raccordement 19 pouces. Dimensions (mm) largeur 482.6 / hauteur 44,5 / profondeur 90.

Réf. VDI8629E

[Nous Consulter](#)



BANDEAU DEC.6X230V - INFRAPLUS-MP

Panneau d'alimentation 19" avec 6 français prises , 2P+T selon se conformer à NF C 61-303. Tension de fonctionnement : 230 V CA, 16 A.

Réf. VDI6654

[Nous Consulter](#)



PRISE RJ45 - BLANC - SANS CONNECTEUR (EMPREINTE INFRAPLUS) - ODACE

Plaque de finition avec support de fixation en lot de 5.

Réf. S520400

[Nous Consulter](#)



COFFRET ACTASSI KDB 19"

Coffret KDB 19" porte vitrée R7035 mural, 15U châssis fixe, avec vitre Securit, Hauteur 752mm / Largeur 600mm / Profondeur 600mm, livré à plat .

Réf. NSYKDB15U6F

Nous Consulter

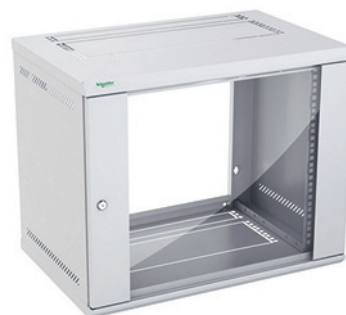

COFFRET ACTASSI 9U KDB FIXE

Coffret KDB 19" porte vitrée - R7035 mural, 9U châssis fixe, avec vitre Securit, Hauteur 485mm / Largeur 600mm / Profondeur 400mm, livré à plat .

Réf. NSYKDB9U4F

Nous Consulter



PLATEAU AJOURÉ - INFRAPLUS-MP - 1U 225MM

Plateau ajouré en métal de hauteur 44.5 mm et profondeur 225 mm.

Réf. VDI6646

Nous Consulter



CORDON CL-MNC S/FTP ACTASSI - 4 Paires catégorie 6A LSZH - 1 MÈTRE - BLANC

Cordon de communication - 4 paires catégorie 6A LSZH, 500 MHz - 1 mètre - blanc.

Réf. ACTPC6ASFLS10WE

Nous Consulter



CORDON CL-MNC S/FTP ACTASSI - 4 Paires catégorie 6A LSZH - 2 M BLANC

Cordon de communication - 4 paires catégorie 6A LSZH, 500 MHz - 2 mètres - blanc.

Réf. ACTPC6ASFLS20WE

Nous Consulter



HORLOGE ASTRONOMIQUE HEBDOMADAIRE SELEKTA 170 TOP 2 24 V

Horloge astronomique hebdomadaire 1 contact, coupures nocturnes, programmes vacances. Gestion de l'éclairage en fonction des heures de lever et de coucher du soleil du lieu d'installation. Idéal pour la gestion d'éclairage des enseignes lumineuses, bâtiments et vitrines, éclairage public extérieur. Tension d'alimentation : 12 - 24 V UC.

Réf. 1704100

405,90€HT



HORLOGE ASTRONOMIQUE HEBDOMADAIRE SELEKTA 171 TOP 2 RC 24 V

Horloge astronomique hebdomadaire 1 contact, coupures nocturnes, programmes vacances. Gestion de l'éclairage en fonction des heures de lever et de coucher du soleil du lieu d'installation. Idéal pour la gestion d'éclairage des enseignes lumineuses, bâtiments et vitrines, éclairage public extérieur. Radio-synchronisation avec antenne DCF ou GPS. Tension d'alimentation : 12 - 24 V UC.

Réf. 1714100

458,26€HT



HORLOGE ASTRONOMIQUE HEBDOMADAIRE SELEKTA 172 TOP 2 24 V

Horloge astronomique hebdomadaire 2 contacts, coupures nocturnes, programmes vacances. Gestion de l'éclairage en fonction des heures de lever et de coucher du soleil du lieu d'installation. Idéal pour la gestion d'éclairage des enseignes lumineuses, bâtiments et vitrines, éclairage public extérieur. Tension d'alimentation : 12 - 24 V UC.

Réf. 1724100

597,28€HT



HORLOGE PROGRAMMABLE DIGITALE AVEC PROGRAMME HEBDOMADAIRE

Interrupteur horaire digital 24h 7j 2 modules 12 à 24v uc. Interrupteur horaire digital modulaire. fixation sur rail DIN, 2 Modules. Programme 24h/7jrs. Tension 24V. 1 contact 16A. 56 pas de programme.

Réf. 6104100

233,67€HT



HORLOGE PROGRAMMABLE DIGITALE HEBDOMADAIRE TR 811 TOP 2 24V

Interrupteur horaire digital 24h 7j 2 modules 12 à 24v uc. Interrupteur horaire digital modulaire. fixation sur rail DIN, 2 Modules. Programme 24h/7jrs. Tension 24V. 1 contact 16A. 84 pas de programme. 1 entrée externe pour dérogation.

Réf. 6114100

448,21€HT



INTERRUPTEUR HORAIRE DIGITAL TR 812 TOP 2 24 V

Interrupteur horaire digital 24h 7j 2 modules 12 à 24v uc. Interrupteur horaire digital modulaire. fixation sur rail DIN, 2 Modules. Programme 24h/7jrs. Tension 24V. 2 contacts 16A. 56 pas de programme.

Réf. 6124100

354,88€HT



INTERRUPTEUR HORAIRE DIGITAL TR 642 TOP 2 RC 24 V

Interrupteur horaire digital annuel 3 modules 12 à 24v uc. Interrupteur horaire digital modulaire. fixation sur rail DIN, 3 Modules. Programme annuel et astronomique. Tension 24V. 2 contacts 16A. 800 pas de programme. 2 entrées externes pour dérogation. Radio-synchronisation avec antenne DCF ou GPS.

Réf. 6424300

760,15€HT



PINCE À SERTIR VDV226110

76,20€HT

Pince à sertir modulaire compacte PassThru.

Réf. 35750802



FICHE DE DONNÉES MODULAIRE VDV826702

47,80€HT

Fiche de données modulaire PassThru CAT 5E, 50 pièces.

Réf. 35135803



FICHE DE DONNÉES MODULAIRE VDV826703

47,80€HT

Fiche de données modulaire PassThru CAT 6, 50 pièces.

Réf. 35135806



TESTEUR NUMÉRIQUE DE CÂBLAGE RJ45 VDV526052

89,00€HT

Lan Scout Testeur numérique de câblage informatique à paires torsadées (RJ45) avec générateur de tonalité intégré.

Réf. 35400104



SONDE DÉTECTEUR DE TONALITÉ VDV500123

89,50€HT

Sonde détecteur de tonalité TONE-PRO. Sonde réactive avec une tige conductrice non métallique, résistante et remplaçable (VDV999068). Suit le cheminement des fils inactifs quand elle est associée au générateur de tonalité TonerPRO. Torche intégrée à la tige de la sonde pour travailler dans les endroits sombres. Dotée d'une prise casque (3,5 mm) pour travailler dans les endroits bruyants (casque non fourni). Bornier intégré à la sonde pour confirmer la localisation de la paire associée à la tonalité.

Réf. 35134000



TESTEUR DE CÂBLES VDV501851

189,05€HT

Testeur de câbles VDI avec 5 modules déportés.

Réf. 35400111



KIT TRACEUR DE CÂBLES VDV500820

164,30€HT

Kit traceur de câbles RJ45 Tone & Probe 2ème génération.

Réf. 35490706



CONNECTEURS PASSTHRU CAT6A UTP VDV826704

54,10€HT

Connecteurs PassThru Cat6A UTP pack 50 pcs.

Réf. 35135814



CONNECTEURS PASSTHRU CAT6A UTP VDV826764

180,60€HT

Connecteurs PassThru Cat6A UTP pack 200 pcs.

Réf. 35135815



BAES URAONE ÉVACUATION SATI - 45LM / 0,8W

Bloc autonome d'éclairage de sécurité BAES d'évacuation tout LEDs Uraone

- IP42 IK07
- Faible consommation 0,8W
- Multiple mode de pose avec accessoire : encastré, plaque
- Certifié NF AEAS performance SATI et NF environnement
- Tenue au fil incandescent de 960°C
- Livré avec pictogramme repositionnable
- Fonction visibilité+.

Réf. 111013V

182,50€HT



BAEH CONTRÔLE MANUEL LEDS 8LM 5H

Bloc autonome d'éclairage de sécurité BAEH avec témoin de charge à LEDs Uralight - IP42 IK07 Classe II - flux 8lm/5h et consommation 1,3W - livré sans pictogramme.

Réf. 110236

121,20€HT



BAES+BAEH URALIFE V SATI CONNECTÉ - POSE MURALE SAILLIE

BAES+BAEH Uralife V SATI Connecté - 45lm/1h + 8lm/5h - IP43/IK07 - pose murale saillie - éclairage uniforme du pictogramme - NF Environnement - fonctions visibilité+ et balisage lumineux d'évacuation - pictogramme repositionnable.

Réf. 118248V

300,30€HT

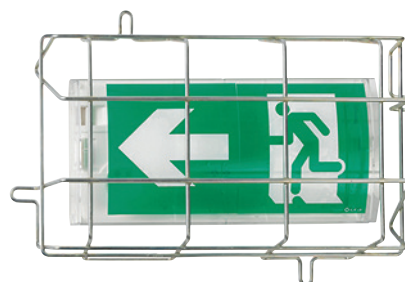

BAES URALIGHT ÉVACUATION CM

Bloc autonome d'éclairage de sécurité BAES d'évacuation avec témoin de charge à LEDs Uralight - IP42 IK07 Classe II - flux 45lm/1h et consommation 3,9W - livré avec pictogramme repositionnable - Certifié NF AEAS.

Réf. 110000

108,00€HT



BAES URALIFE V ÉVACUATION SATI CONNECTÉ - POSE MURALE SAILLIE

BAES Uralife V évacuation SATI Connecté - 45lm/1h - IP 43/IK 07 - pose murale saillie - éclairage uniforme du pictogramme - NF Environnement - fonctions visibilité+ et balisage lumineux d'évacuation - pictogramme repositionnable.

Réf. 118218V

238,40€HT



BAES URAJET ÉVACUATION SATI - 45LM / 0,8W

Bloc autonome d'éclairage de sécurité BAES d'évacuation tout LEDs Urajet - IP55 IK08 Classe II - SATI - flux 45lm/1h et consommation 0,8W - livré avec pictogramme repositionnable - fonction visibilité+.

Réf. 111317V

193,90€HT



BAES URAONE AMBIANCE SATI LEDS - 400LM / 0,8W

Bloc autonome d'éclairage de sécurité BAES d'ambiance tout LEDs Uraone
 - IP42 IK07 - SATI - flux 400lm/1h et consommation 0,8W - Certifié NF AEAS
 performance SATI et NF environnement - Tenue au fil incandescent de 960°C
 - Pose possible en encastrée avec accessoire.

Réf. 111227V

448,40€HT



TÉLÉCOMMANDE DE MISE À L'ÉTAT DE REPOS POUR SATI - CAPACITÉ 600 BLOCS

Télécommande non polarisée de mise à l'état de repos BTM pour SATI
 - Permet l'allumage des BAES SATI secteur présent - capacité 600 blocs, tension de sortie TBTS 9Vdc, encombrement 4 modules DIN, fixation sur rail oméga, alimentation 230Vac-50Hz, consommation 10mA.

Réf. 140011

232,80€HT



KIT ALARME INCENDIE TYPE 4

Le tableau d'alarme sonore Type 4 est équipé d'une fonction test pour faciliter l'installation et la maintenance. Diffuseur sonore interne de forte puissance (90dB à 2m) - Kit de base composé d'un tableau d'alarme T4 CT avec diffuseur sonore intégré (320020), d'un diffuseur sonore supplémentaire (957220) et 2 déclencheurs manuels (957277).

Réf. 346005

718,40€HT



DISPOSITIF VISUEL D'ALARME FEU 2CD IP41 IK04

Diffuseurs lumineux non autonomes. Intensité lumineuse 2 Cd. IP 41 IK 04
 - livré complet - pose encastrée dans boîte d'encastrement 1 poste.

Réf. 367300

191,10€HT



DIFFUSEUR SONORE D'ALARME FEU CLASSE B IP42 IK07 (90 DB)

Dispositif Sonore d'Alarme Feu DSAF 90dB à 2m sans avertisseur lumineux
 - pose saillie - Conforme aux normes NF EN 54-3, NF S 32-001 - Certifié CE CPR, NF SSI - Niveau sonore de Classe B selon la norme NF S 32-001 (minimum 90dBA à 2m)
 - Tension d'alimentation 10Vcc à 58Vcc - Consommation : 7,5mA (12Vcc), 8,5mA (24Vcc), 13mA (48Vcc).

Réf. 957220

128,60€HT



DÉCLENCHEUR MANUEL D'ALARME ROUGE À MEMBRANE RÉARMABLE

Dispositif manuel d'Alarme DMA à membrane réarmable - 1 contact
 - IP30 IK07 - évolutif pour rajout d'accessoires - pose saillie ou encastrée - rouge - Conforme à la norme NF EN 54-11 - Certifié CE CPR.

Réf. 357277

57,46€HT



KIT VIDEO MAINS-LIBRES MININOTE 2 1BP

Simple et complet, le kit Mini Note 2 concentre l'essentiel des fonctionnalités liées à l'interphonie vidéo et à la domotique pour confort maximum au quotidien. Avec le transfert d'appel CallMe et la domotique Yokis en options, Mini Note 2 est un portier vidéo évolutif, qui s'adapte à tous les besoins. Ce vidéophone existe en 1 ou 2 boutons pour les habitations composées de deux familles avec une entrée commune.

Composition du kit :

- 1 moniteur Miro + étrier de fixation
- 1 plaque d'appel Mikra 2
- 1 alimentation
- 1 coupleur de bus 2 fils.

Réf. 1722/93

614,12€HT



HAUTE
RESISTANCE
AUX CHOCS
IK10

CLAVIER À CODES ZAMAK ANTI-VANDALE

Clavier plastique en saillie lumineux - 100 codes de marque Urmet. Caractéristiques : 100 codes, 2 relais + 1 entrée BP, Rétro-éclairage des touches par leds bleues. Boîtier zamak. IP 65. Conforme loi accessibilité.

Réf. 141212

217,25€HT



CAMÉRA COMPACTE WIFI 2.8MM

Capteur : 1/2,8 SONY Starlight CMOS 2MP. Résolution (H x V) 2M - 1080P (1920*1080). Wi-Fi 802.11 b/g/n. Fréquence wifi 2.4GHz~2.4835GHz. Sécurité : WPA/WPA2, WPA-PSK/WPA2-PSK. Vision de nuit No. de LED IR /Distance IR : 2 LED 850nm / max 30m. Emplacement carte (Carte SD non incluse) max. 64G LAN 1 RJ45 10M / 100M Ethernet Interface. Alimentation : 12Vdc (fournie). Alimentation PoE : Standard IEEE 802.3af. Compatible avec l'application Yokis YnO.

Réf. 1099/214F

202,63€HT



KIT VIDEO MAINS-LIBRES NOTE 2 WIFI 1BP

Kit villa interphone wifi intégré évolutif

- 8 commandes domotique radio YOKIS
- Contrôle d'accès par badge inclus ou par clavier (module optionnel)
- 2 fils intégral, câblage gâche et portail direct sur la plaque de rue sans accessoire
- Jusqu'à 4 moniteurs et 2 platines
- Fonction vidéosurveillance jusqu'à 4 caméras (optionnelles).

Réf. 1723/95

1123,67€HT



KIT VIDÉO IP WIFI AVEC 2 CAMÉRAS

Le Kit comprend 1 NVR Wi-Fi + 2 caméras Bullet 2M IP 1099/218 - avec objectif fixe de 3,6 mm (alim. 12Vcc incluse). Caméra IP66, convient à un usage intérieur et extérieur.

Réf. 1098/820

628,74€HT



MICRO-CENTRALE AUTONOME 1 PORTE - VIT25M - VIGIK/RÉSIDENTS + TÊTE DE LECTURE

Centrale autonome 1 porte Résidents et agréée VIGIK. Gestion en local : jusqu'à 1500 clés EMOPROX. Gestion par Internet sans déplacement avec un encodeur : jusqu'à 5000 clés MEMOPROX. Capacité de 200 services VIGIK. Idéal pour le remplacement rapide du canon PTT de petite copropriété. Gestion des badges par Internet via jejeremaresidence.com.

Kit composé de :

- 1 micro-centrale VIGIK/Résidents V2.
- 1 lecteur format T25VK2.
- 1 clé rouge de proximité « maître » déjà programmée.
- 1 notice d'installation.

Réf. VIT25M

198,58€HT

Nos services



**LIVRAISON
EXPRESS**



**LIVRAISON
SUR CHANTIER**



**ASSISTANCE
TÉLÉPHONIQUE
CONSEILS**



DEVIS



**COMMANDE
EN LIGNE**



RECYCLAGE



**TRAITEMENT
DÉCHET**



FORMATION



S
I
E
G
E



DINAN

13, rue des Prunus
Z.I.
22100 Dinan
Tél. : 02 96 85 63 70
calvez.electricite@calvez-sa.com



PLOEREN

Zone de Luscanen
4, Impasse Louis de Cadoudal
56880 Ploeren
Tél. : 02 97 56 29 29
calvez.vannes@calvez-sa.com



RENNES

13, rue des Veyettes
Z.I. Sud-Est
35000 Rennes
Tél. : 02 99 53 96 33
calvez.rennes@calvez-sa.com



ST-BRIEUC

7, rue d'Alembert
22100 St-Brieuc
Tél. : 02 96 77 00 45
calvez.stbrieuc@calvez-sa.com



QUIMPER

3, rue Marcel Paul
Zone de Kerdroniou
29000 Quimper
Tél. : 02 98 52 27 11
calvez.quimper@calvez-sa.com



LA CHAPELLE DES FOUGERETZ

3, rue du Tertre
35220 La Chapelle des Fougeretz
Tél. : 02 99 13 37 10
rennes.nord@calvez-sa.com

Offre valable dans la limite des stocks disponibles jusqu'au 30 septembre 2023. Les prix sont donnés à titre indicatif et peuvent subir des hausses. Toutes les références de ce catalogue ne sont pas systématiquement commercialisées dans toutes les agences de votre distributeur du Réseau SOCODA. Si l'un des articles venait à manquer, nous nous engageons à vous proposer le même article ou son équivalent dans les plus brefs délais. Un organisme de médiation peut être saisi en cas de litige entre l'entreprise et un particulier non résolu par une solution amiable. Retrouvez le contact de l'organisme sur nos CGV et / ou site internet.

Groupe SOCODA SA est certifié



Ne pas jeter sur la voie publique. Photos et dessins non contractuels. Chaque société de Groupe SOCODA étant indépendante, fixe librement ses prix de vente. Ces prix sont des prix indicatifs ht maxima dans la limite des stocks disponibles. Sous réserve d'erreurs typographiques ou d'impression. Caractéristiques données à titre indicatif et sans engagement. Nous avons commandé les articles en promotion en quantité suffisante. Chaque distributeur du Réseau SOCODA gérant individuellement ses approvisionnements, il est possible que certains conditionnements ou produits ne soient pas disponibles sur tous les points de vente. Pour les marques non distribuées localement, nous vous proposerons des articles d'autres marques de qualité équivalente. Les prix indiqués dans ce document sont susceptibles d'être modifiés sans préavis en fonction des variations des matières premières. ECO contribution - Mention DEEE - l'article 17 du décret n° 2005-829 du 20 juillet 2005, oblige les producteurs à informer les acheteurs, par une mention particulière, distinct du prix de vente, du coût correspondant à l'élimination des déchets d'équipements électriques et électroniques. Toutefois cette obligation ne concerne que les déchets "ménagers" c'est-à-dire provenant des particuliers ou assimilés. Les produits mentionnés dans ce catalogue sont conçus, fabriqués et destinés à des professionnels. Ils ne sont donc pas soumis à l'obligation d'affichage de l'éco participation, et pour cette raison, les prix mentionnés ne l'indiquent pas. Toutefois l'acheteur de ces produits est le seul en mesure de savoir à quels utilisateurs finaux il les destine. S'il estime que ses achats n'ont pas une vocation exclusivement professionnelle, et peuvent notamment faire l'objet de revente à des particuliers, il lui appartient de formuler auprès de son fournisseur, une demande de facturation de l'éco-contribution. Ce papier est issu de bois provenant de forêts et de plantations gérées de façon durable, il est exempt d'acide et est entièrement recyclable.